

SEGA®

SG-1000 II™

Computer Video Game

取扱説明書

(ご使用前によくお読みください)

この「取扱説明書」は「保証書」と共に大切に保管してください。

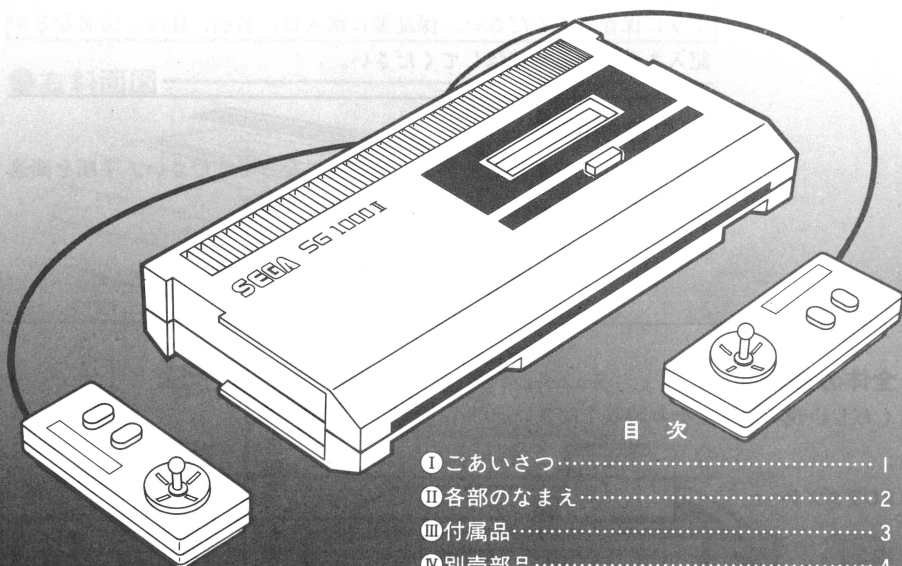

目次

Ⅰ	ごあいさつ	1
Ⅱ	各部のなまえ	2
Ⅲ	付属品	3
Ⅳ	別売部品	4
Ⅴ	テレビとアンテナへの接続方法	5 ~ 8
Ⅵ	ご使用方法	9 ~ 10
Ⅶ	テレビ調整	11
Ⅷ	SK-1100について	12
Ⅷ	使用上の注意	13
Ⅹ	こんな場合は故障ではありません	14
●	仕様	15

セガ・SG-1000IIをお買いあげいただき、ありがとうございます。
 本機をお使いになる場合は、必ず、別売りのセガ・オリジナルカートリッジをご使用になっください。

★お買いあげ後すぐ実施しましょう。

こん包を解いて、同こんされている付属品に欠品や、不具合な点がないか、確認してください。万一、不足がありましたら、すぐにお買いあげ店にご相談ください。

★保証書は大切に保管してください。

保証書は無料修理を受けるための条件が詳しく記入されています。また、無料修理を受けるためには、保証書が必要ですから、紛失しないように保管してください。保証書に購入日、名前、住所、店名などが記入されているか確認してください。

★取扱説明書

お使いになる前に説明書をよくお読みになっください。手順を間違えたりしますと故障の原因になる事があります。

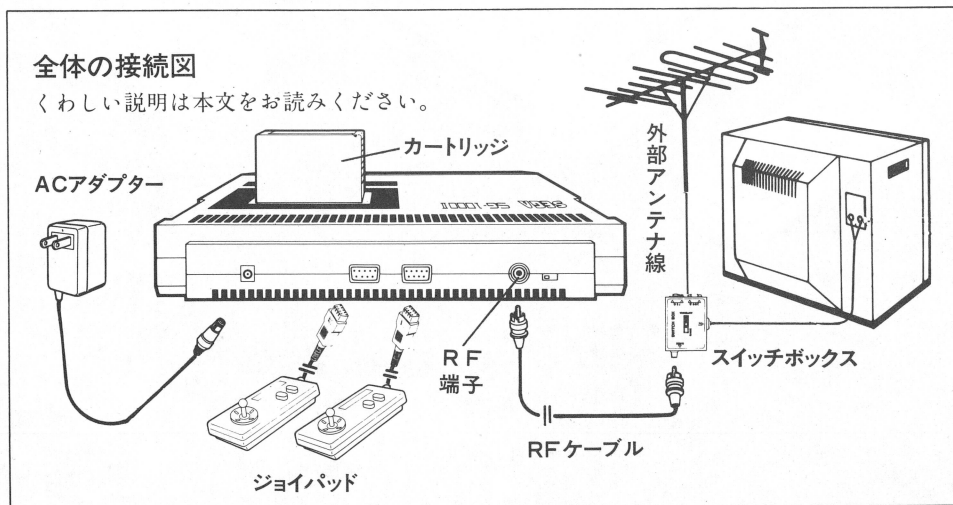

II 各部のなまえ

● 本体

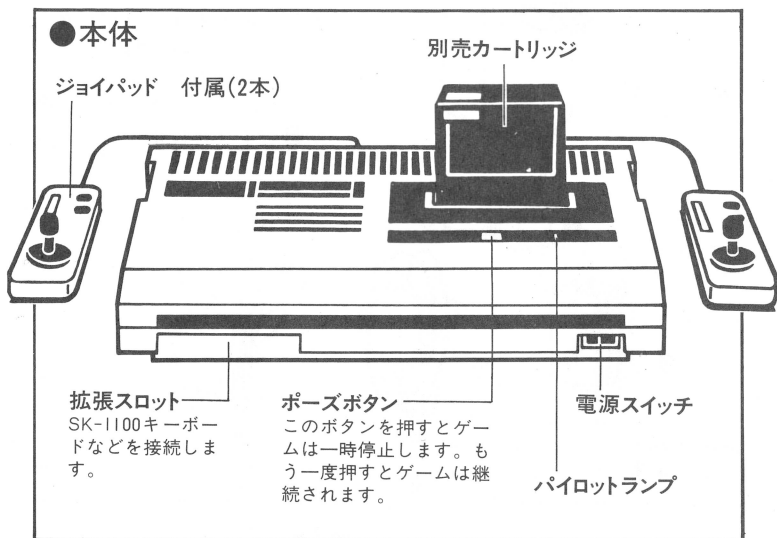

● 右斜面図

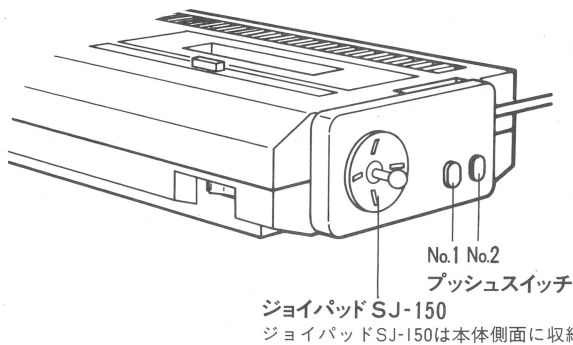

● 背面図

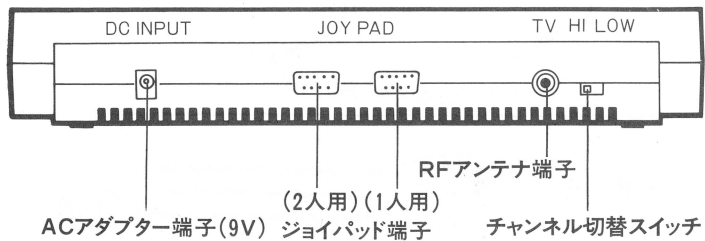

III 付属品

ACアダプター
(DC9V)

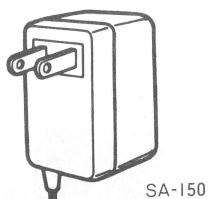

SA-150

お使いのあとACアダプターをしまわれる時、①のようにコードを巻きつけますとコードの付根で切れますので、②か③のように付根の所が曲らないようにご注意ください。

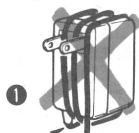

①
線が切れて
しまいます。

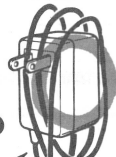

②
巻く場合
必ずたるませ
てください。



③

アンテナ
スイッチボックス
●家庭用テレビに
お使いください。

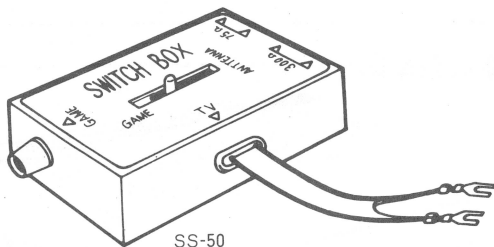

SS-50

ジョイパッド
(2個)

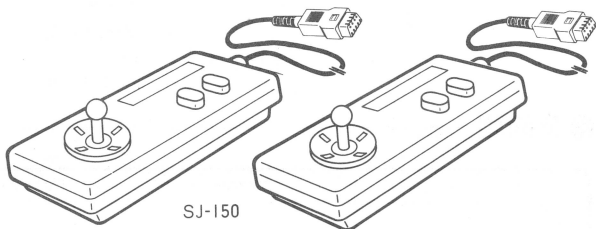

SJ-150

*ジョイパッドのつまみは取りはずし可能です。

(RF) 接続コード

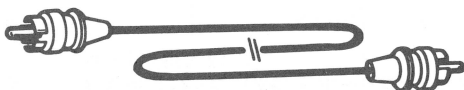

IV 別売部品

ゲームカートリッジ

※本ゲーム機はツクダオリジナル製のゲームカートリッジも使えます。

※ベーシックをご使用なさるときは、SK-1100(ページ12)が必要です。

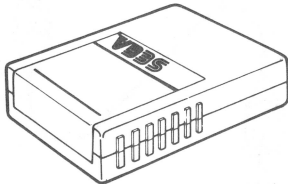

標準小売価格 3,800円~4,300円

ジョイスティック

SJ-200

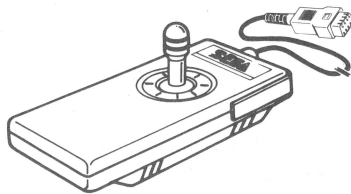

標準小売価格 2,000円

ジョイスティックコントローラ

SJ-300

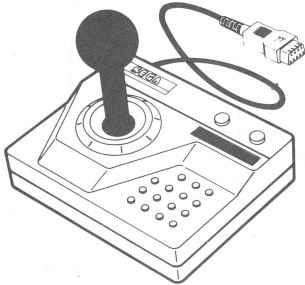

標準小売価格 3,000円

ハンドルコントローラ

SH-400

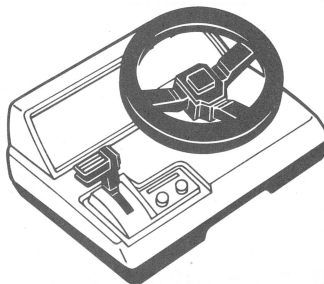

標準小売価格 4,000円

キーボード

SK-1100

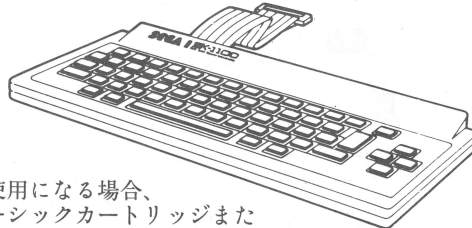

キーボードをご使用になる場合、SK-1100専用ベーシックカートリッジまたは教育用カートリッジを併せてお求めください。

標準小売価格 13,800円

V テレビとアンテナへの接続方法

5

- テレビのアンテナ線をはずして、スイッチボックスに取付けます。接続方法は図を参考にしてください。
- スイッチボックスから出ている信号は300Ωです。テレビのアンテナ端子に継ぐときは300Ωの端子に接続してください。

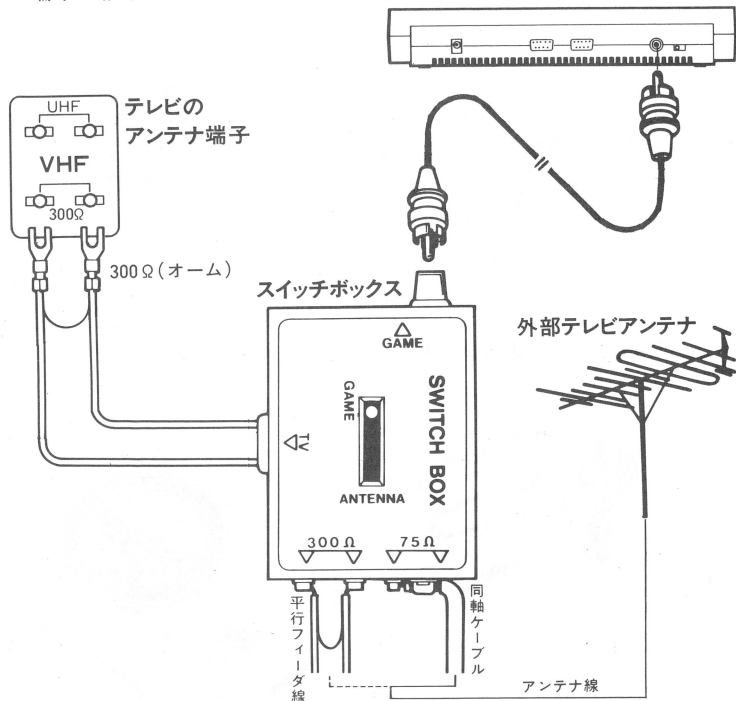

■アンテナ線の接続方法

- 同軸ケーブルの場合は75Ω側
- 平行フィード線の場合は300Ω側ケーブルの型に合わせて接続します。

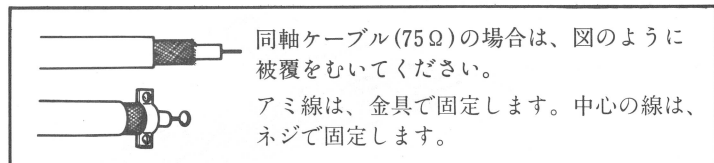

室内アンテナでテレビをご覧になっている場合、SG-1000IIを接続したままテレビ番組を見ますと画質が悪くなる場合があります。このような症状がありましたら外部アンテナにしてください。

■アンテナ端子板の種類

テレビのアンテナ接続端子には、いくつかの種類があります。お手持ちのテレビのアンテナ端子と同じような図を参考にして接続してください。もし図にないときは、お買いあげになったお店または弊社までお問い合わせください。スイッチボックスから出ている平行フィーダ線は300Ω(オーム)ですから、アンテナ端子の300Ωの端子に接続してください。なお、不明な点はテレビの取扱説明書も参考にしてください。

1

一般型

スイッチボックスから出ている平行線をテレビのアンテナ端子VHFの300Ω側に接続します。

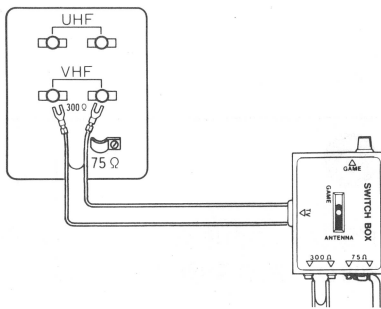

2

プレート回転式

回転プレート板を300Ωに合わせてスイッチボックスの線をVHF端子に接続します。

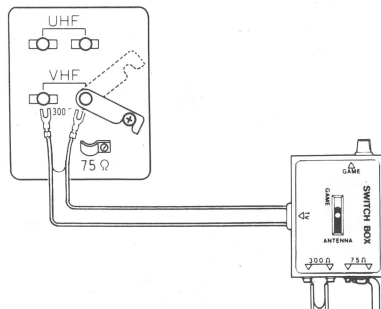

3

スライド式

スライド板を300Ωに合わせて、スイッチボックスの線をVHF端子に接続します。

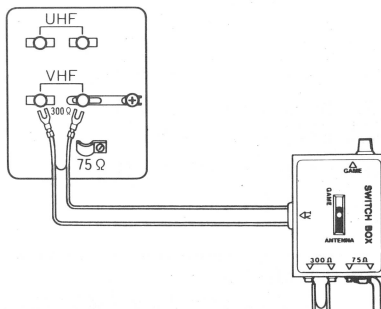

4

300Ω、75Ω 変換のないもの

スイッチボックスの線を 300Ω
側に接続します。

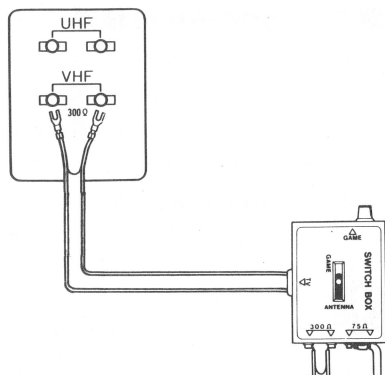

5

F型ジャックの場合 300Ω→75Ω変換

F型ジャックを使用している
テレビの場合は、現在付いている
F型ジャックを分解してスイッ
チボックスに取り付けます。作
業が大変な場合は、⑥の方法を
お使いください。

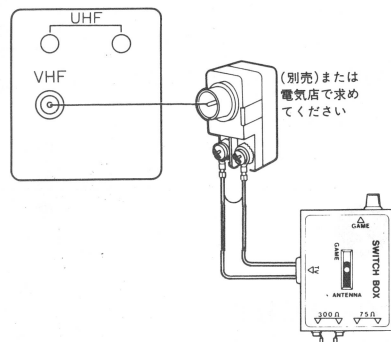

6

F型ジャックの場合

市販のF型ジャックをお求めに
なりスイッチボックスの平行フ
ィーダ線を接続してください。
今まで使用していましたF型ジ
ャックはそのままにしておきま
す。SG-1000シリーズを使用
する場合とテレビ番組を見る場
合は、F型ジャックを差し替え
ていただきます。

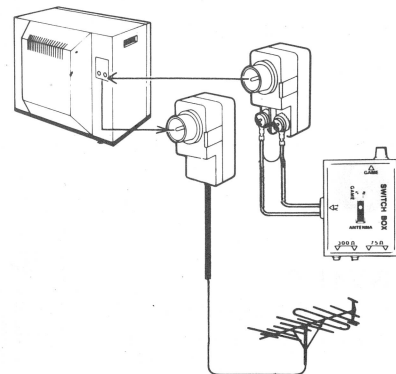

(ご注意)

テレビによって、アンテナ端子が75Ωしか付いてないときは、300Ω→75Ω
変換部品が必要です。電気店で相談してください。

(別売部品) 300Ω→75Ω変換ピンコネクター 210-5007 300円

7

UHFだけの地域

テレビのアンテナ線は、UHF側に入っておりますのでそのままにしておきます。スイッチボックスの平行フィーダ線をテレビのVHF側に接続します。

接続方法は、①、②、③、④、と同じです。

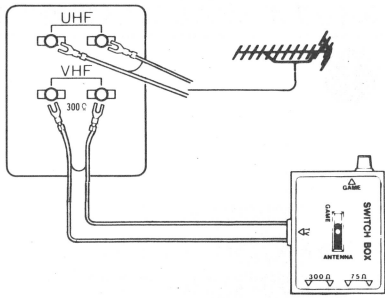

8

分波器を使用されている場合

UHF側のアンテナ線は直接テレビに接続します。VHF側は、スイッチボックスに取り付けて使います。接続方法は、①、②、③、④、と同じです。

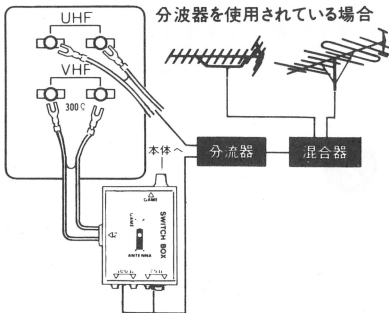

9

ビデオデッキをご使用になっている場合

テレビとビデオを接続したまま使用されている場合、接続方法は図を参考にしてください。

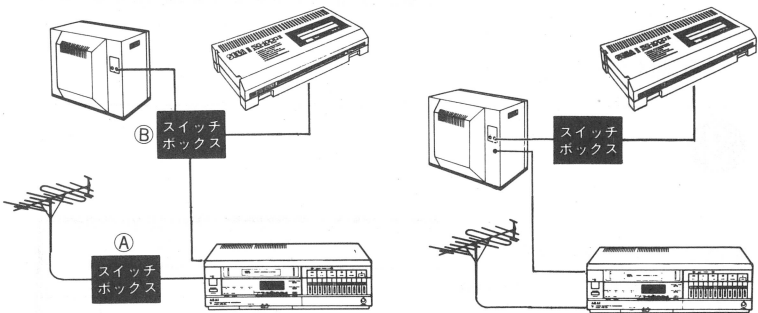

- ① アンテナとビデオデッキの間にスイッチボックスを接続する。
- ② ビデオデッキとテレビの間にスイッチボックスを接続する。この場合、SG-1000IIを使うときと、ビデオを見るときに微調整をやり直す必要があります。

ビデオをテレビのビデオ入力に接続して使用されている場合は、スイッチボックスにアンテナ線を接続する必要はありません。ビデオ・ケーブルはそのままにしてテレビのアンテナ端子にスイッチボックスとSG-1000IIだけを接続して使用します。

VI ご使用方法

スイッチボックスが正しく接続できましたら

1

スイッチボックスのスイッチをGAME側に切り換えます。(TV番組をご覧になるときはアンテナ側に切り替えてください。)切り替えが不十分ですと映りが悪くなります。

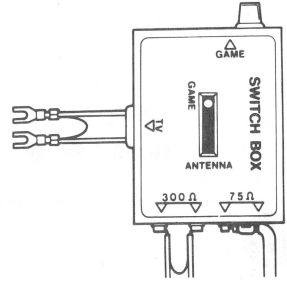

2

テレビのチャンネルは、テレビ放送に使われていないチャンネル(1または2)を使ってください。

例

東京地区……2チャンネル

大阪地区……1チャンネル

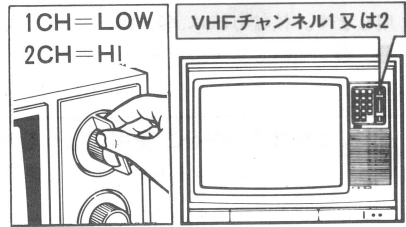

3

本体のチャンネル切替スイッチを1チャンネルの場合はLOW、2チャンネルの場合はHIに合わせてください。

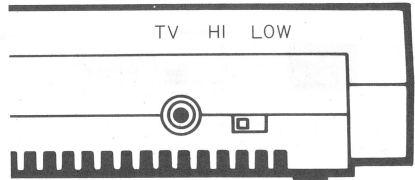

4

ご使用になりたいカートリッジをそう入して下さい。カートリッジの交換は、電源スイッチを切ってからにしてください。カートリッジが十分にそう入されていませんと映像が出ません。映像が出ないときは、もう一度確かめてください。

ラベルの約1cm手前まで入ります。

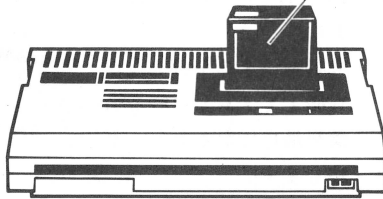

5

ACアダプターのプラグを本体のパワー端子にそう入して全部の接続が終了したらACアダプターをコンセントに入れ、本体のメインスイッチを入れてください。

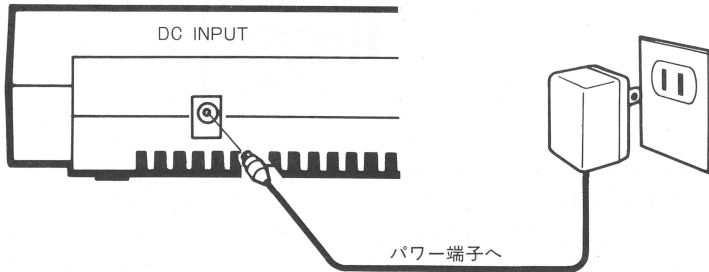

VII テレビ調整

テレビのチャンネルをふだんお使いになっていないチャンネル(1または2)にして、ゲームの映像が出ない、あるいは映像が悪いときは、テレビのVHFの微調整つまみを回して調整します。

●ロータリーチャンネル方式

- 1) 1または2チャンネルにします。
- 2) 微調整つまみを押しながら回してテレビに映る画像が最良になるように調整します。

微調整つまみ

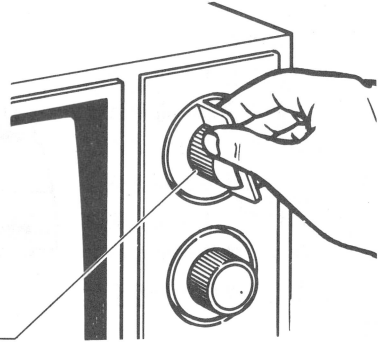

●チャンネルプリセット方式

- 1) チャンネル選局ボタンを押して1または2チャンネルを選びます。
- 2) バンド切替スイッチをVHF1~3(VL)に切替えます。
- 3) 選局つまみ(同調つまみ)を回してテレビに映る画像が最良になるように調整します。

微調整つまみ

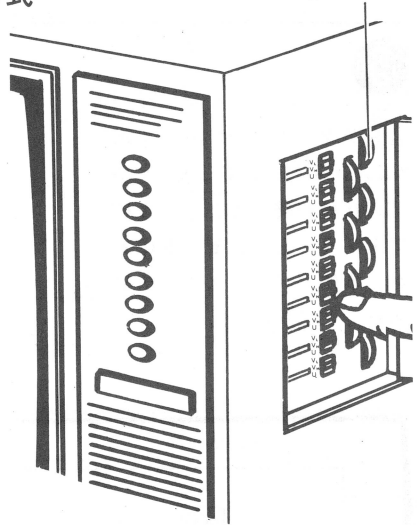

VHFの微調整はご家庭のテレビによって異なりますので、くわしくは、テレビの取扱説明書をご覧ください。

セガ・ビデオゲーム機SG-1000IIはセガ・キーボードSK-1100 (13,800円)を接続することにより、パーソナル・コンピュータとしてご使用いただけます。

これにより、ゲームを楽しむだけのSG-1000IIから、ベーシックを始めミュージックや学習までSC-3000シリーズと同機能が実現します。また、プリンター、データレコーダも接続でき、パソコンの楽しさが広がります。

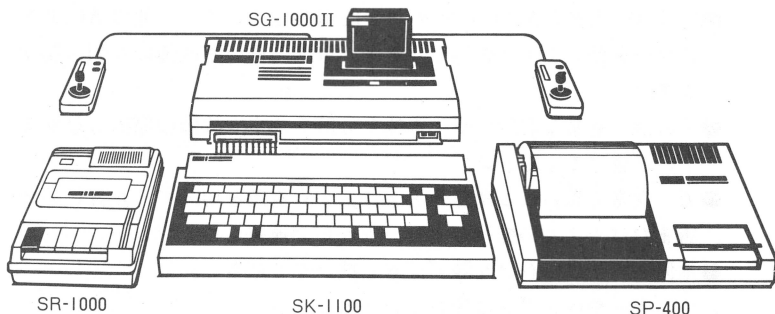

●BASICが使用できます。——

ベーシックカートリッジ〈SK-1100 BASICレベルII、III〉を使うことにより、プログラミングができパソコンとしていろいろな楽しみ方ができます。

TV画面をコンピュータ・グラフィックス(C.G.)のキャンパスに、また自分だけのゲーム作り、もちろん高度な技術計算や、カロリー、家計簿、ローン計算等も、すべてOKです。

●コンピューター サウンド ミュージックが楽しめます。——

ミュージック カートリッジ〈SK-1100 MUSIC〉を使うと作曲することができます。楽譜どおりそのままインプットすれば3重和音、2.5オクターブの音階で美しい音色を奏でます。

●家庭教師もパソコンが！——

学習カートリッジを使うとパソコンが家庭教師になります。小学校から中高生まで幅広く科目もいろいろ用意してあります。ゲーム感覚で楽しく学習することができ、成績アップに役立ちます。内容も文部省指導要領に準拠されて作られています。

VIII
SK-1100
コンピューター

IX 使用上の注意

本体は、大変精密な電子機器です。

使用の際は、充分注意してください。

- 使用しない場合は、ACアダプターを電源コンセントからはずしてください。
- 直射日光の当る所、ストーブなど熱の高くなる場所では使用しないでください。
- 水をかけたり、水気の多い所での使用は避けてください。
- 電源は、当社のACアダプターを使用してください。他のACアダプターを使いますと極性や、電圧、電流の違いで故障の原因になります。
- その他、乱暴な取扱いや、本体を分解しますと故障の原因となりますので避けてください。
- 万一異常と思われる状態のときは、すぐ電源を切って、お買いあげ店またはもよりの弊社の本社、支店にご連絡してください。
- 本体の汚れは、石けん液でかるく拭いてください。
シンナーやベンジンは使わないでください。

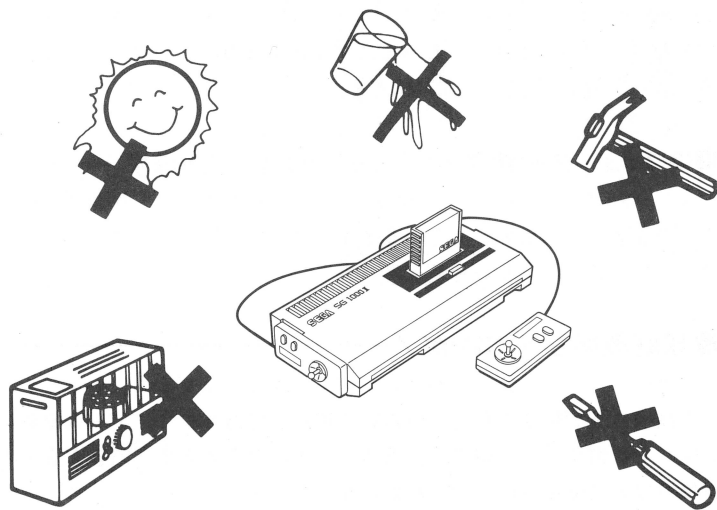

こんな場合は、故障ではありません。修理を依頼される前にもう一度下記の項目をお調べください。それでもなお異状がある時は、お買いあげ店またはよりの弊社の本社、支店にご連絡してください。

画面が出ない。	➔	<ul style="list-style-type: none"> ● 本体の電源が正しくつながっていますか。コンセントは入っていますか。 ● テレビの電源が入っていますか。 ● 本体のチャンネル切替スイッチと、テレビのチャンネルが合っていますか。 ● スイッチボックスの切替が確実にゲーム側になっていますか。 ● RF端子とビデオ端子を間違えていませんか。 ● カートリッジが確実にそう入されていますか。カートリッジのラベルの約1cm手前まで本体に入ります。
画面がチラついたり色が出ない。	➔	<ul style="list-style-type: none"> ● アンテナ線が正しく接続されていますか。 ● テレビのチャンネルの微調整がズレていませんか。 ● テレビの色調整が正しくされていますか。 ● カートリッジが正しく入っていますか。
ゲームの音が出ない。	➔	<ul style="list-style-type: none"> ● テレビのボリュームがしぼってありませんか。 ● 接続ケーブルがゆるんだり、はずれたりしていませんか。
テレビ画面が流れる。	➔	<ul style="list-style-type: none"> ● テレビの垂直同期、水平同期がズレていませんか。
テレビにシマが出る。(ゲーム使用時)	➔	<ul style="list-style-type: none"> ● チャンネル微調整ツマミを回して調整してください。
テレビ番組でシマが出る。	➔	<ul style="list-style-type: none"> ● スイッチボックスの切替が、確実にテレビ側になっていますか。 ● テレビアンテナが確実につながっていますか。 ● SG-1000IIの電源を切っていますか。

* テレビの微調整ツマミは、テレビの型式によって違います。テレビの取扱説明書をよく読んで調整してください。不明な点は、電気店でたずねてください。

X こんな場合は故障ではありません。

■仕 様

C P U		Z-80A (4MHz)
メモリ	R O M R A M	8~48KB (オプション) グラフィック用 V-RAM 16KB
表示能力	画面構成	カラーディスプレイ 15色+1色 (カラーミキシング 210色) キャラクター 8×8ドットマトリックス
デ イ ス プ レ イ		家庭用テレビジョン (アンテナ端子)
ジ ョ イ パ ッ ド		2個使用可
ポ ー ズ ボ タ ン		ゲーム一時停止、再開機能
電 源 / 消 費 電 力		DC9V/7.7W (本体附属品 ACアダプター使用)
外 形 寸 法		318(W)×155(D)×54(H)mm (ジョイパッド取り外し時)

※本体標準価格には、ジョイパッド(2本)、ACアダプター、ケーブル付RFスイッチボックスが含まれております。

サービス

不明な点や、故障の場合、
お買いあげ店またはもよりの弊社の本社、支店に
ご連絡してください。

SEGA®

株式 **セガ・エンタープライゼス**
会社

パーソナルコンピュータ事業本部

東京都大田区羽田1-2-12 〒144 電話03(742)3171(大代表)

本 社 東京都大田区羽田1-2-12 〒144 電話03(742)3171(大代表)

札幌支店 札幌市豊平区豊平五条3-80-14 〒062 電話011(841)0248(代表)

関西支店 大阪府豊中市豊南町東2-5-3 〒561 電話06(334)5331(代表)

博多支店 福岡県福岡市中央区白金2-5-15 〒810 電話092(522)4715(代表)

全国88営業所／お問合せは本社パーソナルコンピュータ事業本部または各支店まで