

ハイテクホビープリンター
Pri fun
 スリ ファン

とりあつかいせつめいしょ
取扱説明書

このたびは「プリファン」をお買い上げたいただき、誠にありがとうございました。

プリファンの機能を正しく安全にお使いいただくためご使用前にこの「取扱説明書」および添付の「安全のしおり」を必ずお読みになり、正しくお使いください。

また、この取扱説明書および安全のしおりは、巻末の保証書とともに大切に保管してください。

*必ずおうちの方といっしょにお読みください。

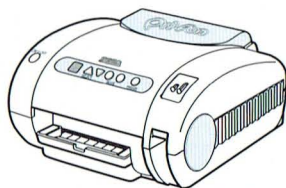

あなたが撮影・作成した映像以外からプリントしたものは個人として楽しむ場合などのほかは著作権法上権利者に無断で使用することはできません。また、権利者の意に反する改変はしないように注意してください。

SEGA™

もくじ

1. プリファンてなんだろう？	1
1～2	
2. 各部のなまえとはたらき	2
3～6	
3. つなげてみよう	3
7～8	
4. 印刷しよう	4
1. 電源を入れよう	
2. 印刷の準備をしよう	
3. 紙をセットしよう	
4. 色の調節はだいじょうぶ？	
5. 普通の印刷と4分割印刷	
6. 電源を切ろう	9～16
5. エラー発生！でも、あわてないで	5
17～18	
6. こんなときはどうしよう	6
19～22	
7. 別売品・サプライ品	7
23～24	
● 定格/仕様	
● 保証とアフターサービス	
25～26	

1 プリファンてなんだろう?

1

「プリファン」は、ビデオカメラやビデオデッキ、TVゲーム機などのビデオ機器（注1）を接続することで、お好きな静止画面（注2）をカラー印刷することができるホビープリンターです。

簡単な操作でお好きなカードやシール印刷をお楽しみいただけます。

（注1）ビデオ出力端子を持った機器。S端子はご使用になれません。

（注2）ビデオデッキなどの静止画ではキレイに印刷できない場合があります。その際は、別売のポーズバックをご使用下さい。

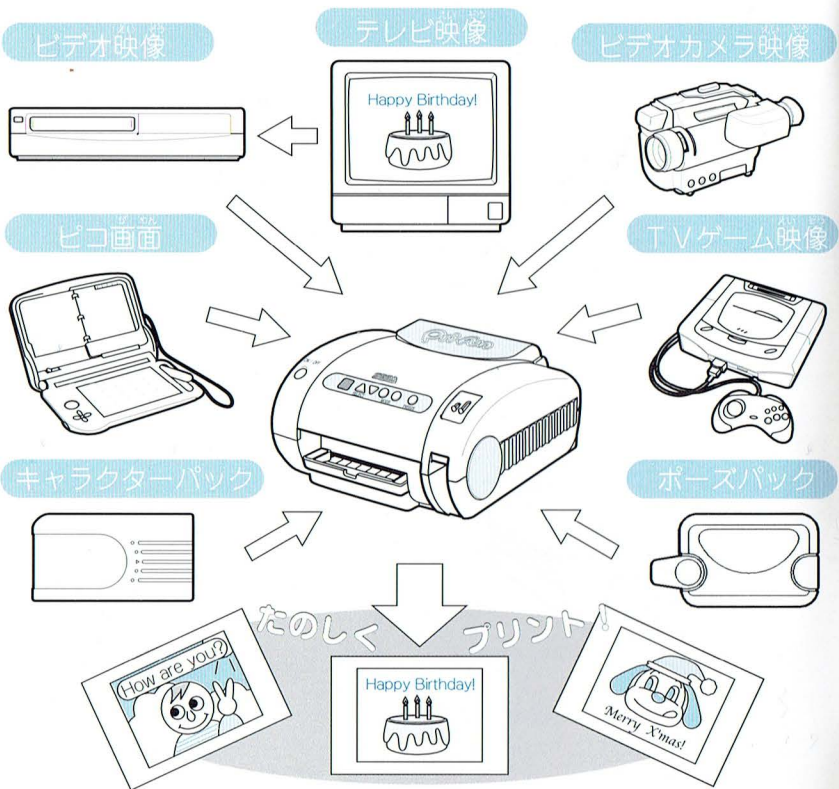

*機種、機能、ソフトによっては別売の「ポーズバック」をご使用にならないと正常な印刷ができない場合があります。

1

- お買い上げいただきました「プリファン」には、以下のものが入っています。ご確認ください。

セット内容

プリファン本体(1個)

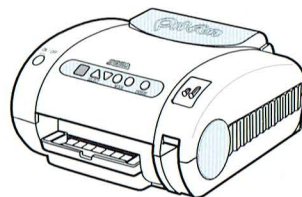

専用ケーブル(1本)

(ビデオ機器と本体、TVとを接続します)



専用紙(30枚)



専用インクリボン(1個)

(30枚分印刷できます。)

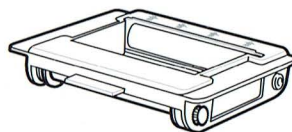

安全のしおり・アンケートはがき

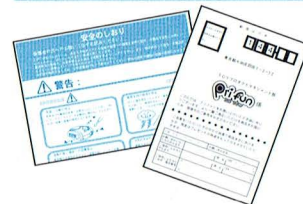

保証書付取扱説明書(本書)



専用ヘッドクリーナー(1枚)



2

前

普通印刷ボタン

ノーマルサイズで印刷するときを押します。

セレクトボタン

別売のキャラクターバックで絵を選ぶときに使います。

電源スイッチ

インジケータ表示

給紙トレー

印刷用紙を一枚ずつセットします。

イジェクトボタン

このボタンを押すと上部カバーが開きます。

上部カバー

4分割ボタン

4分割した画面を印刷します。ただし、4つの画面はすべて同じ画面です。

ポーズボタン

別売のポーズバックをつけたとき、画面を一時停止するのに使います。

色合い調整つまみ

印刷の色合いを5段階で調節します。

明度調整スイッチ

印刷の明るさを3段階で調節します。

排紙口

印刷された用紙が出てきます。

キャラクターバック・スロット

別売のキャラクターバックを差し込みます。

後

ビデオ入力端子 (VIDEO IN)

ビデオ機器からの映像信号をプリファン本体に入力する端子です。

電源コード

ご家庭の電源コンセントに差し込みます。

ビデオ出力端子 (VIDEO OUT)

信号をTVモニターへ出力する端子です。

ポーズバックスロット

別売のポーズバックを差し込みます。

⚠ 注意

* ポーズバックを差し込むとき以外は、絶対にフタを開けないでください。思わぬけがや機器の故障の原因となります。

上部カバー内部

印刷ヘッド

リボン検出スイッチ

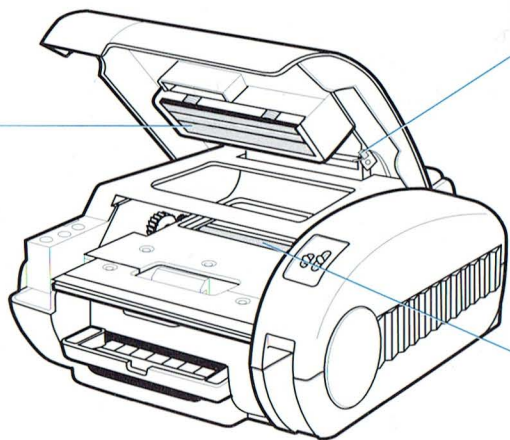

ゴムローラー



注意

- *印刷ヘッドは熱をもっていることがありますので絶対に触れないでください。火傷の原因になります。
- *リボン検出スイッチには触らないでください。故障の原因となります。
- *印刷ヘッドを固いもので突っついたり、触ったりしないでください。故障の原因となります。

裏

シリアル番号

メンテナンスハッチ

故障などのお問い合わせの際ここに書いてある番号をお知らせください。

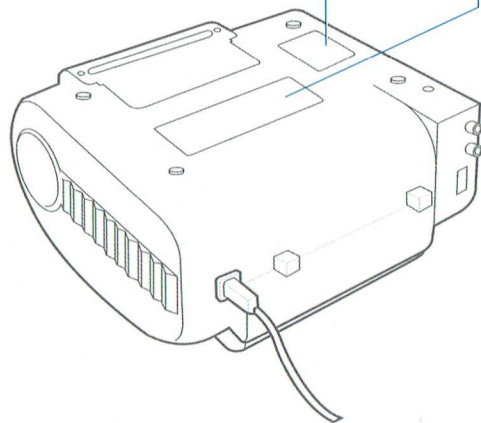

注意

- *メンテナンスハッチは修理専用なので絶対に開けないでください。

●接続の前に…

- 接続するテレビやビデオ機器などの電源をOFFにしてください。
- プリファンの電源スイッチをOFFにしてください。

●接続のしかた

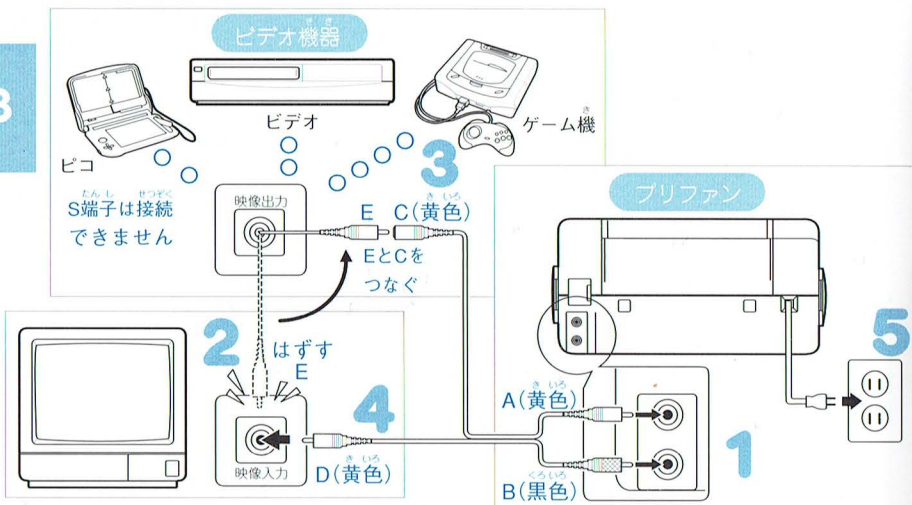

- 1 付属の専用ケーブルをプリファン本体後ろのビデオ端子に接続します。A (黄色) のプラグは黄色の端子に、B (黒色) のプラグは黒の端子に接続します。
- 2 テレビの映像入力につながれているプラグEをはずします。
- 3 はずしたプラグEを、C (黄色) のプラグに接続します。
- 4 D (黄色) のプラグをテレビの映像入力端子に接続します。

- * プリファン本体の電源を切っても、ビデオ機器からの映像はそのままTVに映ります。
- * 音声のコードはそのままご使用ください。
- * Dのプラグは必ず接続してください。片側だけ(Bのプラグ)を接続した状態で使用するとビデオ画像をきれいに取り込むことができません。

★RF端子(アンテナ線)でビデオ機器をお使いの方へ

- * プリファンは、ビデオ入力端子を持たないテレビには直接接続できません。

ビデオ端子を持ったビデオデッキなど

接続する端子については各ビデオ機器の取扱説明書をごらんください

ビデオ端子を持たないテレビ

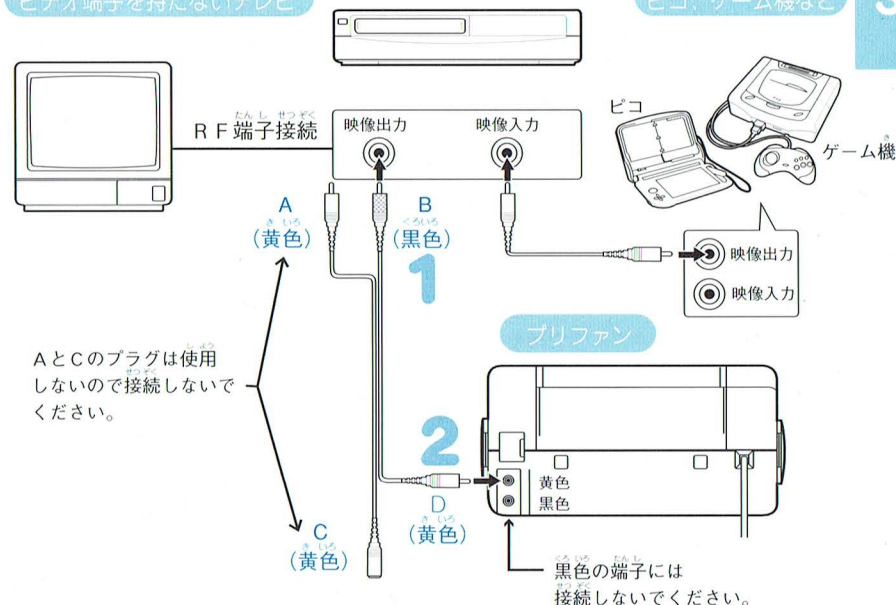

AとCのプラグは使用しないので接続しないでください。

- 1 付属の専用ケーブルのB (黒色) のプラグをビデオ機器の映像出力端子に接続します。
- 2 Dのプラグ (黄色) をプリファン本体後ろの黄色の端子に接続します。

1. 印刷の準備をしよう

印刷をする前に、専用インクリボンを下記の図の要領にしたがって確認してください。

付属のインクリボンを用意してください。
リボンにたるみがある場合は右図のように歯車を回し、たるみを取ってください。

*このとき、リボンの黒線がバーを越えないようにしてください。

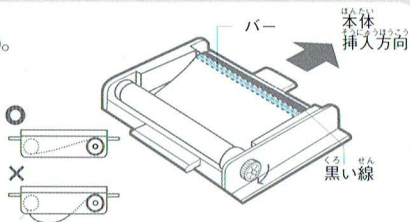

リボンを巻きすぎたときは、右図のように巻きもとしてください。

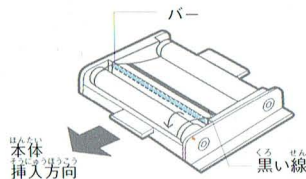

プリファン本体の前面にあるイジェクトボタンを押してください。

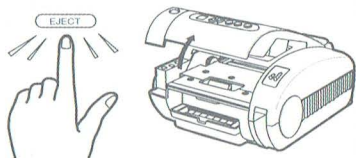

インクリボンカセットの矢印の方向にインクリボンを本体の溝にあわせて奥まで押し込んでください。

(“カチャッ”と手応えのあるところまで押し込んでください)

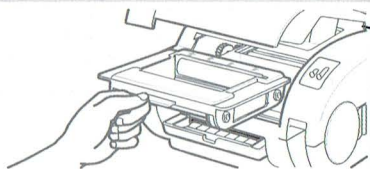

上部カバーを閉めてください。

(“カチッ”と手応えのあるまで、確実に閉めてください)



● 専用インクリボン取り扱い上の注意

- ・リボンを無理矢理引っ張りださないでください。
- ・衣服に付くと色が移る場合がありますので、ご注意ください
- ・万一、衣服にインクが付いた場合は速やかに洗剤で洗い落としてください。
- ・プリファンを長時間使用しない場合はインクリボン本体からはずしてください。
- ・はずしたインクリボンはホコリや傷がつかないようにポリ袋に入れ暗所に保管してください。
- ・インクリボンは、ほこりの多いところや、日の当たる場所には放置しないでください。

2. 電源を入れよう

● 電源を入れる前にご確認ください。

- ・電源スイッチはOFFになっていますか？
- ・電源コードは正しく家庭用電源コンセントに接続されていますか？
- ・給紙トレイに用紙が入っていませんか？
- ・専用インクリボンは正しくセットされていますか？
- ・上部カバーは正しく閉じていますか？

上記の注意を確認した後で、プリファンの電源スイッチをONにしてください。

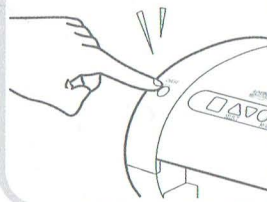

プリファン本体のインジケータ表示が回転して、インクリボンの準備をしていることを知らせます。(インクリボンの状態によっては準備に1~30秒ほどかかります)

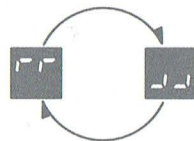

インジケータ表示の回転が止まって、一定時間色合いの設定表示をした後「00」と表示されたら印刷準備OKです。

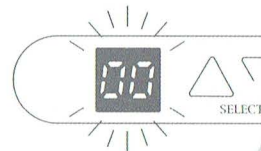

3. 用紙をセットしよう

紙を給紙トレイに両手で挿入してください。

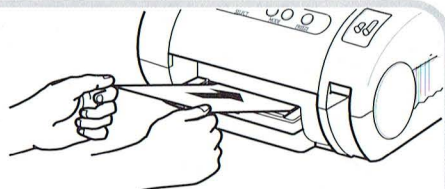

用紙の先端がつき当たるまで深く押し込んでください

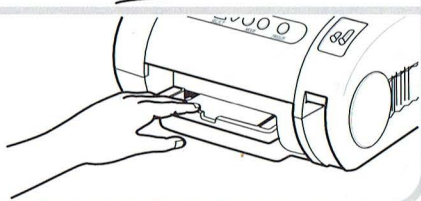

●用紙をセットするときは、次の点に注意してください。

1. 印刷用紙は必ず「プリファン専用紙」を使用してください。
プリファンは専用紙用に設計されています。専用紙以外は故障の原因となりますので使用しないでください。
2. 印刷は、用紙をセットしたとき下側になった面におこなわれます。
「専用シール紙」や「専用はがき紙」に印刷するときは裏表を間違えないように注意してください。

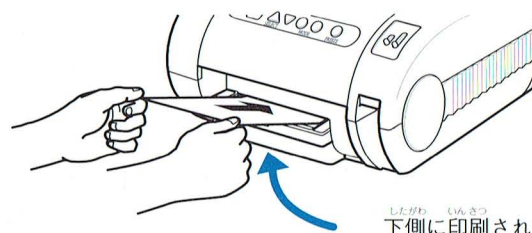

下側に印刷されます。

3. 用紙が丸まっていたり、やぶれていたり、折れ曲がっていると、正常に作動しない場合があります。
常にキレイな用紙を使用してください。
4. 用紙は1枚ずつセットします。
2枚以上同時にセットしないでください。
5. 用紙はインジケータの表示が「00」になっていることを確認してからセットしてください。

4. 普通の印刷と4分割印刷

プリファンでは2種類の印刷を楽しむことができます。

普通の印刷

ノーマルサイズ(104×78mm)で印刷されます。

4分割印刷

一枚の紙に小さく四つの絵を印刷します。4分割で印刷される分、画質は落ちます。

印刷のしかた

9ページの1.「印刷の準備をしよう」、10ページの2.「電源をいれよう」、11ページの3.「用紙をセットしよう」の手順にしたがって印刷の準備をしてください。

ビデオ機器を操作して、印刷したい画面をポーズして静止画面にします。
*各ビデオ機器の取扱説明書をご覧ください。

普通印刷をしたいときは、
 ボタンを押します。

4分割印刷をしたいときは、
 ボタンを押します。

インジケータがカウントダウンを表示します。
*カウントダウンは印刷終了までの目安です。



約3分後、排紙口から印刷が終わった紙が出てきます。

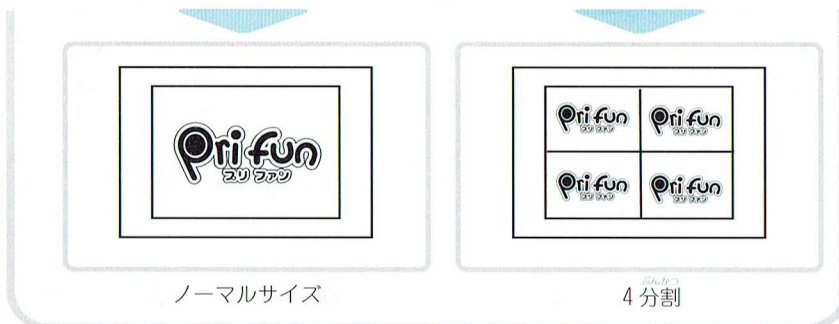

ノーマルサイズ

4分割

※1. テレビによっては映像画面どおりではなく、上下左右の一部がカットされた状態で印刷される場合があります。

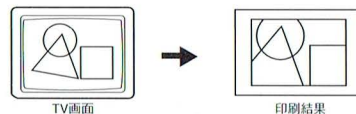

※2. 印刷面を引っかいたり、強くこすったり、おりまげたりするとインクがはがれてしまいます。取り扱いに注意してください。

※3. ビデオデッキの機種によってはキレイに印刷できない場合があります。また、ビデオデッキによっては、一定時間を超えると一時停止が解除されてしまうものがあります。3分以内に解除されてしまうビデオデッキでは正常な印刷ができません。その際には別売の「ポーズパック」をご使用ください。

※4. 何度もくりかえし録画・再生したテープや、ダビングしたテープを使用すると、きれいに印刷できないことがあります。このような時には、新しいビデオテープに直接録画したものをご使用ください。

*1回の印刷には約3分かかります。印刷中は次のことに気を付けてください。

- ・途中で電源を切らないでください。
- ・上部カバーを開けないでください。
- ・本体に衝撃や振動を与えないでください。
- ・映像信号の切り換えをしないでください。

5. 色の調整はだいじょうぶ?

ご使用のTVやビデオ機器によっては、映像画面と印刷したものが同じ色合いにならないことがあります。

その際は、下記の説明を参考に、印刷の色合いや明るさを調整してください。

明度調整スイッチ

3段階で印刷の明るさを調整できます。

色合い調整つまみ

5段階で印刷の色合いを調整できます。インジケータ表示をみながら調整してください。

●明度調整スイッチを切り換えると、印刷の明るさを3段階で調整することができます。

●色合い調整つまみを操作すると、インジケータの表示が変わります。調整したら、ためし印刷をして確認してください。

インジケータは変化しません。

明るい
↑
標準
↓
暗い

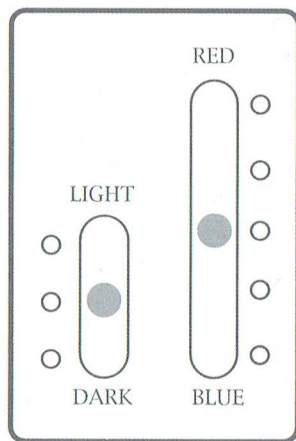

インジケータ表示



*プリファンの調整つまみでTV画面の色合いや明度調整をすることはできません。

●明度の調整

明度の調整には、明度調整スイッチを使います。通常、スイッチのモードは真ん中にしてお使いください。

・明るすぎる場合

明度調整スイッチを下方向に動かし、「DARK」を選択してください。

・暗すぎる場合

明度調整スイッチを上方向に動かし、「LIGHT」を選択してください。

●色合いの調整

色合いの調整には、色合い調整つまみを使います。

通常はインジケータ表示で、**c3** にして使ってください。

・赤が強い場合

c4 が **c5** を選択してください。(**c4** より **c5** の方がより青が強調されます)

・青が強い場合

c2 が **c1** を選択してください。(**c2** より **c1** の方がより赤が強調されます)

*「色合い調整」つまみや「明度調整スイッチ」を操作しても、TV画面の色合いや明るさには影響ありません。調整した色合いや明度はTV画面上で確認はできません。

6. 電源を切ろう

●電源を切る前にご確認ください

- ・給紙トレイに紙が残っていませんか?
- ・印刷は終了していますか?

*長時間使用しないときはインクリボンを取り外し、電源コードをコンセントから抜いてください。

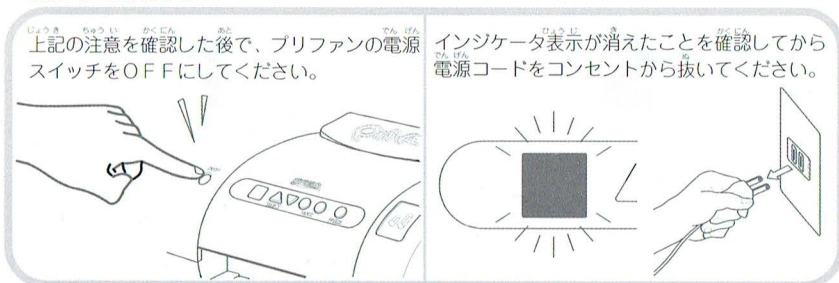







ブリファンをご使用中に、インジケータ表示にエラーメッセージが表示されることがあります。そのようなときは、あわてずに次のエラーコードを見て、何が起ったのかを確認してください。

表示	内容・対処方法
 E 0	印刷用紙が入っていません。 ●給紙トレイに用紙をセットしてから、印刷ボタンを押してください。 (P.11,12の4-3「用紙をセットしよう」をご覧ください)
 E 1	ビデオ信号が入っていません。 ●ビデオケーブルが正しく接続されていますか? (P.7,8の3「つなげてみよう」をご覧ください) ●ビデオ機器の電源はONになっていますか? 各ビデオ機器の取扱説明書をご覧ください。
 E 2	△ または ▽ ボタンを押した。 ●キャラクターパック(別売)が正しくセットされていません。 (キャラクターパック使用后)
 E 3	ポーズボタンを押した。 ●ポーズパック(別売)が正しくセットされていません。
 E 4	印刷準備ができていないのに用紙を入れた。または用紙を給紙トレイに入れたままインクリボンの交換をした。 ●電源をOFFにして給紙トレイから用紙を取り除きインクリボンをセットしなおしてください。 (P.9,10の4-1「印刷の準備をしよう」をご覧ください)
 E 5	上部カバーが開いています。または、インクリボンが入っていません。 ●インクリボンが正しくセットされていることを確認し上部カバーを閉じてください。 (P.9,10の4-1「印刷の準備をしよう」をご覧ください)

(注意1) 連続で印刷を続けると明度調整スイッチの周辺および上部カバー内が熱を持つことがあります。10枚以上続けて印刷する場合は、10枚ごとに一度電源を切り5分~10分間、時間を置いて印刷してください。時間をおかず印刷すると、色ズレや紙づまり等を引き起こす原因になる場合があります。

(注意2) インジケータに表示されるC1~C5は色合い表示でエラーではありません。
(P.15,16の4-5「色の調整はだいじょうぶ」をご覧ください)

表示	内容・対処方法
 E 6	インクリボンがなくなりました。または、インクリボンに異常があります。 ●インクリボン新しいものに交換してください。 (P.9,10の4-1「印刷の準備をしよう」をご覧ください) ●インクリボンが残っている場合はもう一度正しくセットしてください。 同じエラーが続く場合は弊社サービスセンターへ、お問い合わせください。
 E 7	専用紙以外の用紙を使用した。 ●上部カバーをひらきP.21の「用紙を取り除く」にしたがって用紙を取り除いてください。 (P.11,12の4-3「用紙をセットしよう」をご覧ください)
 E 8	用紙がつまりました。 ●上部カバーをひらきP.21の「用紙を取り除く」にしたがって用紙を取り除いてください。(P.11,12の4-3「用紙をセットしよう」をご覧ください) ●取り出した用紙はご使用にならず新しい用紙をお使いください。
 E 9	印刷してる途中でビデオ信号がなくなりました。 ●電源をOFFにしてビデオケーブルの接続などを再度確認してください。 (P.7,8の3「つなげてみよう」をご覧ください) ●接続したビデオ機器の設定を印刷中に変更した場合にも同様のエラーが発生します。印刷するときや印刷中に設定をかえないでください。
 EA	印刷中、キャラクターパック(別売)に異常がありました。 ●電源をOFFにしてキャラクターパックをはずし異常がなければもう一度セットしなおしてください。 同じエラーが続く場合は弊社サービスセンターへ、お問い合わせください。
 Eb	ブリファンの使用温度からはずれている。 ●直ちに電源をOFFにしてください。周囲温度が高すぎるかヘッドの異常が考えられます。ブリファンは5~35℃が使用温度範囲です。この温度範囲からはずれた環境でのご使用はおやめください。

次のようなときは故障ではないことがあります。修理を依頼する前に、一度お確かめください。また、TVやビデオ機器の取扱説明書もあわせてご覧ください。

*使用中に動作がおかしい、変な音がする等がありましたら、一度電源を切ってインクリボンと用紙を本体から取り出して再度セットしなおし、もう一度操作してみてください。

TVに映像がでない

- ・プリファンとTV、ビデオ機器の接続は正しくできていますか？
- ・TVの電源スイッチは切れていませんか？
- ・TVの電源コードが外れていませんか？
- ・TVはビデオ入力モードになっていませんか？
- ・ビデオ機器の電源スイッチは切れていませんか？
- ・ビデオ機器の電源コードが外れていませんか？
- ・AVセレクターをご使用の場合、ご希望のビデオ機器がセレクトされていますか？

インクリボンがセットできない

- ・インクリボンの向きは正しいですか？
インクリボンの矢印の方向に入れてください。
- ・プリファン専用のインクリボンを使用していますか？
- ・使い終わったインクリボン、裏返してセットしようとしていませんか？

電源が入らない

- ・電源コードはご家庭の電源コンセントに正しく接続されていますか？

印刷できない

- ・電源はONになっていますか？
- ・接続は正しくできていますか？
- ・インクリボンが正しくセットされていますか？
- ・用紙は正しくセットされていますか？
- ・専用紙以外の用紙を使用していませんか？
- ・インジケータ表示を確認してください。
- ・インクリボンが準備中ではありませんか？
- ・インクリボンがなくなっていないですか？
- ・ポーズバック切り換えスイッチ（A図参照）を押していませんか？

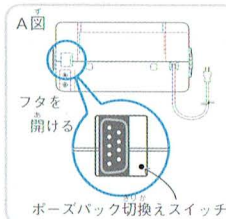

印刷結果がおかしい

- 暗すぎる（濃すぎる）
 - ・明度調整はしましたか？
- 明るすぎる（薄すぎる）
 - ・明度調整はしましたか？
 - ・プリファンの映像出力につなぐあてのないケーブルを接続していませんか？
- 色がイメージどおりでない。
 - ・色合い、明度調整はしましたか？
 - ・TVの色調整がずれていませんか？
 - ・用紙は指定のものを使用していますか？
- 印刷結果が乱れている。
 - ・印刷しようとしている画面が動いていたり、ぶれていませんか？
 - ・ビデオデッキのポーズ（一時停止）が解除されていませんか？
 - ・印刷中に映像信号の切り換えをしていませんか？
- TV画面に映っていないものが印刷された。
 - ・キャラクターパックがセットされていませんか？
 - ・一度使ったインクリボンを巻きもどして使用していませんか？
 - ・すでに印刷された用紙に印刷していませんか？

- 印刷中に何かトラブルが発生し、用紙が詰まった場合は、下記の手順で取り除いてください。*必ず保護者の方が行ってください。

用紙を取り除く（用紙が出てこない）

電源はONのまま、上部カバーを開けてください。

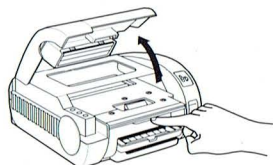

インクリボンを引き抜いてください。

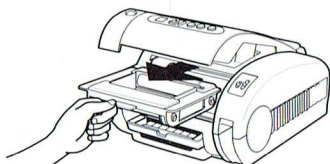

上部カバーを開いたまま、セレクトボタン \triangle を押してください。ゴムローラーが正転し、用紙が手前に送られます。

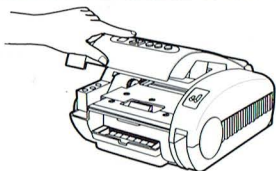

用紙が送られなくなったら \triangle を押したまま、用紙の上を指で軽く押えてください。用紙が送られます。

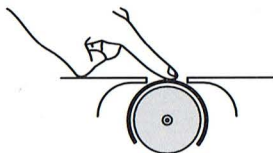

用紙が出てきたら引き出してください。

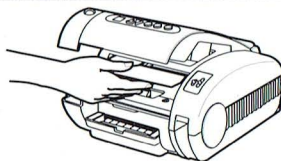

注意

- *回転中の歯車には手を触れないでください。けがの原因となることがあります。
- *ゴムローラーに指をはさまれないように注意してください。けがの原因となります。

用紙が送られない場合は \triangle のボタンをしばらく押し続けてください。

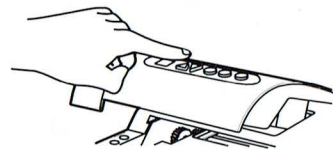

ゴムローラーの上に用紙が盛り上がってきたら用紙をつまみ、引き抜いてください。

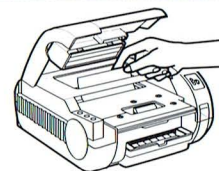

- インクリボンがゴムローラーに巻き込まれて、取り外すことができなくなった場合は下記の手順で対応してください

インクリボンが巻き込まれていたら

歯車の付いている方の芯を押えながら、 ∇ のボタンを押して、ゆっくりと引き出してください。このとき \triangle ボタンを押すと、さらに巻き込んでしまいますのでご注意ください。

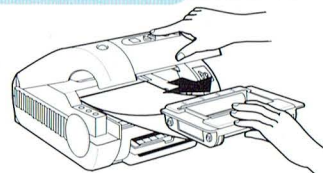

引き出したインクリボンは、シワやめくれなどに注意しながら右図のように歯車を回し、巻いてください。

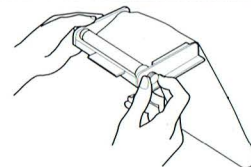

別売品

キャラクターパック

- プリファンの印刷実力を最大限活かす必須アイテム!
- 好きな絵柄を選んで、欲しいだけ印刷しよう!
- プリファン専用ですので、他のゲーム機などでは使用できません。

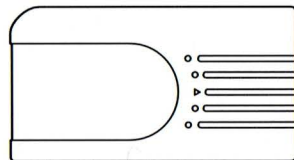

ポーズパック

- プリファンをパワーアップ!
- 動きのある画面でも手軽に静止画を作れます。
- プリファン専用ですので、他の機器への接続はできません。

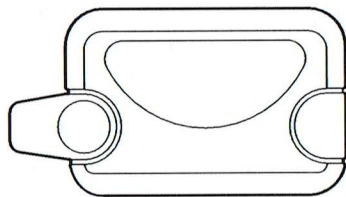

サプライ品

専用シール紙 (30枚入り)



¥880

専用紙 (30枚入り)

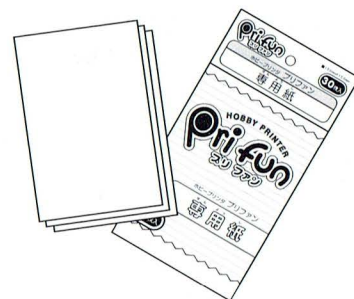

¥480

専用インクリボン

30枚分印刷できます。

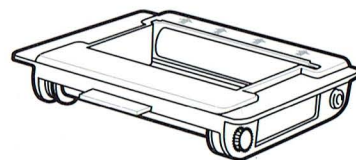

¥1,500

専用はがき紙 (30枚入り)



¥680

■ 定格

型名	923-1992
使用電源	家庭用交流電源AC100V 50HZ/60HZ
消費電力	待機時: 2.5W 印刷時max: 14W
映像入力 映像出力	コンポジットビデオ信号 (ピンジャック) コンポジットビデオ信号 (ピンジャック)
使用環境	周囲温度 5~35℃ 湿度 20~80% RH (結露なきこと)
外形寸法	226.0mm (W) × 217.0mm (D) × 115.0mm (H)
重量	3kg

■ 仕様

印刷方式	熱転写カラーサーマル
印刷時間	2分~3分
画素密度	縦: 8ドット/mm 横: 8.77ドット/mm
表示色数	1000色 (背面ビデオ入力端子からの映像) 512色 (前部拡張端子からの映像)
画面サイズ	(304画素×208画素) (104mm×78mm)
印刷モード	標準モード 4分割モード
調整機構	明度: 3段階切り換え 色調: 5段階切り換え
用紙給紙方式	手挿し方式
用紙	専用紙・専用シール紙・専用ハガキ紙
オプション	キャラクターパック (別売) 対応 ポーズパック (別売予定) 対応

■ 保証とアフターサービス

- ・ プリファンの保証書は、この取扱説明書の巻末についています。内容をよくお確かめの上、大切に保管してください。(保証書の再発行はいたしませんのでご了承ください)
- ・ 保証期間は、お買い上げの日から6ヵ月です。詳しくは保証書をご覧ください。
- ・ 故障のときは、そのままご使用にならずにお買い上げの販売店に修理をお申し込みください。
- ・ ご転居、ご贈答品などで、お買い上げの販売店に修理を依頼できないときは、弊社お客様相談センターまでお問い合わせください。
- ・ 修理、アフターサービスについてご不明の点がありましたら、お買い上げの販売店または弊社お客様相談センターまでお問い合わせください。

保証規定

- 本製品が本期間内に故障した際は、この規定をお読みになられてから、製品に本保証書を添えてご購入先、または弊社お客様相談センターに修理をお申しつけください。
1. 次のような場合は、保証期間内でも有料となります。
 - (1) 本保証書の提示がないとき。
 - (2) 本保証書に販売店の捺印がない場合、または所定の記入事項がない場合。
 - (3) 本保証書の字句が書き換えられた場合。
 - (4) お買い上げ後の輸送、落下等お取り扱いが不適当なため生じた故障または損傷。
 - (5) 取扱説明書の使用方法又は注意事項に反した使用による故障及び損傷。
 - (6) 使用者の責による使用上の誤り、不当な修理や分解改造による故障及び損傷。
 - (7) 火災または天災、公害、指定外の電源電圧等による故障及び損傷。
 2. 修理を依頼される場合は、ご購入先、またはお客様相談センターにお問い合わせください。やむなく発送される場合は、送料をご負担ください。
 3. 保証書は日本国内に於いてのみ有効です。
This is warranty is valid only in JAPAN
 4. 保証期間は6ヵ月ですので、お買い上げ日にご注意ください。
 5. 保証期間経過後の修理については、お買い上げの販売店または弊社お客様相談センターにご相談ください。修理が可能な場合は、お客様のご要望により有料修理いたします。
- この保証書は本書に明示した期間、条件のもとにおいて無料修理をお約束するものです。従って保証書によって、お客様の法律上の権利を制限するものではありません。修理等について、ご不明な場合は、ご購入先またはお客様相談センターまでお問い合わせください。

年	月	日	サービス内容	担当者

株式会社 **セガ・エンタープライゼス**

お客様相談センター

本社 〒144 東京都大田区羽田1-2-12
関西支店 〒561 大阪府豊中市豊南町東2-5-3
フリーダイヤル

 0120-012235

電話受付時間：月～金 10時～17時（除く祝日）

修理発送先 佐倉事業所 CSサービスセンター
〒285 千葉県佐倉市大作1-3-4
043-498-2610（直通）

保証書

商品名	ホビープリンタ プリファン		
商品番号	4974365 31992 2		
保証期間	☆お買い上げ日 年 月 日より 6 カ月		
☆お客様	住所	〒  ()	
	お名前		

本書は裏面の保証規定にもとづき無料修理を行うことをお約束するものです。
☆印欄に記入のない場合は無効となりますので、必ずご確認ください。記入のない場合は、お買い上げの販売店にお申し出ください。

☆販売店	
------	--