



INSTRUCTION MANUAL

LETHAL ENFORCERS™ Gun Fighters™

MEGA DRIVE



This game is licensed by
Sega Enterprises Ltd.
for play on the
SEGA MEGA DRIVE™ SYSTEM.

· EPILEPSY WARNING

Please read before using this video game system or allowing your children to use it.

Some people are susceptible to epileptic seizures or loss of consciousness when exposed to certain flashing lights or light patterns in everyday life. Such people may have a seizure while watching certain television images or playing certain video games. This may happen even if the person has no medical history of epilepsy or has never had any epileptic seizures.

If you or anyone in your family has ever had symptoms related to epilepsy (seizures or loss of consciousness) when exposed to flashing lights, consult your doctor prior to playing.

We advise that parents should monitor the use of video games by their children. If you or your child experience any of the following symptoms: dizziness, blurred vision, eye or muscle twitches, loss of consciousness, disorientation, any involuntary movement or convulsion, while playing a video game, **IMMEDIATELY** discontinue use and consult your doctor.

AVERTISSEMENT SUR L'ÉPILEPSIE

À lire avant toute utilisation d'un jeu vidéo par vous-même ou votre enfant.

Certaines personnes sont susceptibles de faire des crises d'épilepsie ou d'avoir des pertes de conscience à la vue de certains types de lumières clignotantes ou d'éléments fréquents dans notre environnement quotidien. Ces personnes s'exposent à des crises lorsqu'elles regardent certaines images télévisées ou lorsqu'elles jouent à certains jeux vidéo. Ces phénomènes peuvent apparaître alors même que le sujet n'a pas d'antécédent médical ou n'a jamais été confronté à une crise d'épilepsie.

Si vous-même ou un membre de votre famille avez déjà présenté des symptômes liés à l'épilepsie (crise ou perte de conscience) en présence de stimulations lumineuses, veuillez consulter votre médecin avant toute utilisation.

Nous conseillons aux parents d'être attentifs à leurs enfants lorsqu'ils jouent avec des jeux vidéo. Si vous-même ou votre enfant présentez un des symptômes suivants: vertige, trouble de la vision, contraction des yeux ou des muscles, perte de conscience, trouble de l'orientation, mouvement involontaire ou convulsion, veuillez **IMMEDIATEMENT** cesser de jouer et consulter un médecin.

ADVERTENCIA ACERCA DE LA EPILEPSIA

Lea esta advertencia antes de utilizar este sistema de videojuego o permitir que sus hijos lo utilicen.

Algunas personas son susceptibles de padecer ataques epilépticos o pérdida del conocimiento cuando se exponen a ciertos patrones de luz o luces destellantes en su vida cotidiana. Tales personas pueden sufrir un ataque mientras ven ciertas imágenes de televisión o utilizan ciertos videojuegos. Esto puede suceder incluso si la persona no tiene un historial médico de epilepsia o nunca ha sufrido ataques epilépticos.

Si usted o cualquier miembro de su familia ha tenido alguna vez síntomas relacionados con la epilepsia (ataques o pérdida de conocimiento) cuando se haya expuesto a luces destellantes, consulte a su médico antes de jugar.

Nosotros recomendamos que los padres supervisen la utilización que sus hijos hacen de los videojuegos. Si usted o sus hijos experimentan alguno de los siguientes síntomas: mareos, visión borrosa, contracciones oculares o musculares, pérdida de conocimiento, desorientación, cualquier movimiento involuntario o convulsiones, mientras utiliza un videojuego, interrumpa **INMEDIATAMENTE** la utilización del sistema y consulte a su médico.

AVVERTENZA A PROPOSITO DELL'EPILESSIA

Per favore, leggete quanto segue prima di utilizzare o di permettere ai vostri figli di utilizzare questo sistema per video giochi.

Alcune persone sono suscettibili di attacchi epilettici o di perdita della conoscenza se esposte a particolari luci intermittenti o motivi luminosi durante la vita quotidiana. Tali persone possono subire un attacco durante la visione di alcune immagini televisive o utilizzando alcuni video giochi. Questo può accadere anche se la persona non ha precedenti clinici riguardanti l'epilessia o non è mai stata colta da attacchi epilettici.

Se voi o altri componenti della vostra famiglia avete sperimentato i sintomi correlati all'epilessia (attacchi o perdita di conoscenza) durante l'esposizione a luci intermittenti, consultate il vostro medico prima di giocare.

Consigliamo che i genitori tengano sotto controllo l'utilizzo dei video giochi da parte dei loro figli. Se voi o vostro figlio avvertite uno dei seguenti sintomi: senso di vertigine, vista annebbiata, contrazioni degli occhi o dei muscoli, perdita di conoscenza, disorientamento, un qualsiasi movimento involontario o convulsione, durante l'utilizzo di un video gioco, interrompetene l'uso **IMMEDIATAMENTE** e consultate il vostro medico.

WAARSCHUWING VOOR EPILEPSIE

Doorlezen voordat u dit videogame-systeem in gebruik neemt of het door uw kinderen laat gebruiken.

Sommige mensen kunnen een epileptische aanval krijgen of bewusteloos raken wanneer zij in het dagelijkse leven worden blootgesteld aan bepaalde lichtpatronen of knipperende lichten. Tijdens het kijken naar bepaalde TV-beelden of het spelen van bepaalde videospelletjes kunnen deze mensen een aanval krijgen. Dit kan gebeuren zonder dat men een medische historie van epilepsie heeft of zonder dat men ooit eerder een epileptische aanval heeft gehad.

Indien u of iemand in uw familie bij blootstelling aan knipperende lichten ooit symptomen van epilepsie heeft gehad (een aanval of bewusteloosheid), raadpleeg dan uw arts alvorens u gaat spelen.

Wij raden ouders aan om toezicht te houden op het gebruik van videospelletjes door hun kinderen. Indien u bij uzelf of bij uw kind tijdens het spelen van een videospel één van de volgende symptomen constateert, moet u het gebruik **ONMIDDELIJK** staken en uw arts raadplegen. Het gaat hierbij om de volgende symptomen: duizeligheid, wisselend zicht, trekken van het oog of van de spieren, bewusteloosheid, desoriëntatie, onwillekeurige bewegingen of stuiptrekkingen.

VAROITUS EPILEPSIASTA

Lue ennen kuin käytät tätä videopelijärjestelmää itse tai annat lastesi käyttää sitä.

Joillakin ihmisillä on taipumus, jonka vuoksi he voivat saada epileptisen kohtauksen tai menettää tajuntansa joutuessaan alltiiksi tietyille vilkkuville valoille tai valokuvioille normaaleissa arkielämän tilanteissa. Tällainen henkilö saattaa kokea kohtauksen katsellessaan tietynlaisia televisiokuvia tai pelatessaan tiettyjä videopelejä. Näin voi käydä, vaikka kyseisellä henkilöllä ei olisikaan havaittu epilepsiaa ja hänellä ei olisi aiemmin ollut epilepsiakohtauksia.

Jos sinulla tai jollakin perheenjäsenelläsi on joskus ollut epileptisiä oireita (kohtaus tai tajunnan menetys) vilkkuvallle valolle alitumisen seurauksena, kysy lääkärin neuvoa ennen pelien pelaamista.

Suosittelimme, että vanhemmat valvovat lastensa videopelien käyttöä. Lopeta **VALITTOMASTI** laitteen käyttö ja käänny lääkärin puoleen, jos sinulla tai lapsellasi ilmenee jokin seuraavista oireista peliä pelatessa: huimausta, näkökyvyn heikkenemistä, silmien tai lihasten nykimistä, tiedottomuutta, ajan ja paikan tajun katoamista, tahdottomia liikkeitä tai kouristuksia.

PRECAUTIONS TO TAKE DURING USE

- Do not stand too close to the screen. Sit a good distance away from the television screen, as far away as the length of the cable allows.
- Preferably play the game on a small television screen.
- Avoid playing if you are tired or have not had much sleep.
- Make sure that the room in which you are playing is well lit.
- Rest for at least 10 to 15 minutes per hour while playing a video game.

PRÉCAUTIONS À PRENDRE DANS TOUS LES CAS POUR L'UTILISATION D'UN JEU VIDÉO

- Ne vous tenez pas trop près de l'écran. Jouez à bonne distance de l'écran de télévision et aussi loin que le permet le cordon de raccordement.
- Utilisez de préférence les jeux vidéo sur un écran de petite taille.
- Évitez de jouer si vous êtes fatigué ou si vous manquez de sommeil.
- Assurez-vous que vous jouez dans une pièce bien éclairée.
- En cours d'utilisation, faites des pauses de dix à quinze minutes toutes les heures.

PRECAUCIONES QUE DEBEN TOMARSE DURANTE LA UTILIZACIÓN

- No se ponga demasiado cerca de la pantalla. Siéntese bien separado de la pantalla del televisor, tan lejos como permita la longitud del cable.
- Utilice el juego con una pantalla de televisión la más pequeña posible.
- Evite jugar si se encuentra cansado o no ha dormido lo suficiente.
- Asegúrese de que la habitación donde esté jugando esté bien iluminada.
- Descanse un mínimo de entre 10 y 15 minutos cada hora mientras utiliza un videojuego.

PRECAUZIONI DURANTE L'UTILIZZO

- Non state in piedi davanti allo schermo a distanza ravvicinata. Sedetevi ad una certa distanza dallo schermo televisivo, tanto quanto lo permette la lunghezza del cavo.
- Preferibilmente utilizzate i giochi su uno schermo televisivo piccolo.
- Evitate di giocare se siete stanchi o non avete dormito abbastanza.
- Accertatevi che la stanza nella quale state giocando sia ben illuminata.
- Riposate per almeno 10 o 15 minuti ogni ora durante l'utilizzo di un video gioco.

VOORZORGSMAATREGELEN BIJ GEBRUIK

- Ga niet te dicht bij het beeldscherm staan. Ga op ruime afstand van het TV-scherm zitten, zover de lengte van de kabel dit toelaat.
- Gebruik het spel op een zo klein mogelijk TV-scherm.
- Ga niet spelen, indien u vermoeid bent of niet voldoende slaap heeft gehad.
- Zorg ervoor dat de kamer waarin u speelt, goed verlicht is.
- Tijdens het spelen van een videospelletje moet u elk uur tenminste 10 à 15 minuten rusten.

KÄYTÖN AIKANA NOUDATETTAVAT VAROTOIMENPITEET

- Älä seiso liian lähellä ruutua. Istu riittävän kaukana televisioruudusta, mieluiten niin kaukana kuin johto riittää.
- Pelaa pelejä pienellä televisioruudulla, jos mahdollista.
- Vältä pelaamista väsyneenä tai kun et ole nukkunut riittävästi.
- Pidä huolta, että huone, jossa pelaat on kunnolla valaistu.
- Pidä pelin aikana vähintään 10-15 minuutin tauko kerran tunnissa.

Starting Up

1. Set up your Sega Mega Drive System as described in its instruction manual. Plug in Control Pad 1.
2. Make sure the power is off. Then insert the Sega cartridge into the console.
3. Turn the power on, in a few moments, the Title screen appears.
4. If the Title screen doesn't appear, turn the power off. Make sure your system is set up correctly and the cartridge is properly inserted. Then turn the power on again.

Important: Always make sure that the Console is turned off when inserting or removing your Mega Drive Cartridge.

Note: This game is for one player only.

- ① Sega Cartridge
- ② Control Pad 1

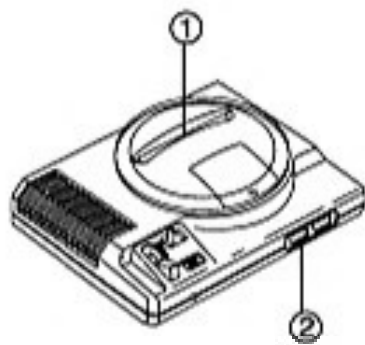

Mise en route

1. Installez votre Sega Megadrive System de la manière décrite dans ce mode d'emploi. Branchez la Manette de contrôle 1.
2. Assurez-vous que l'alimentation est coupée. Ensuite, introduisez la cartouche Sega dans la console.
3. Mettez l'alimentation sous tension. Peu après, l'écran de titre apparaît.
4. Si l'écran de titre n'apparaît pas, coupez l'alimentation. Vérifiez que le système est installé correctement et que la cartouche est bien insérée. Rétablissez l'alimentation.

Important: Assurez-vous toujours que l'alimentation est coupée avant d'insérer ou de retirer la cartouche.

Remarque: Ce jeu est pour un joueur uniquement.

- ① Cartouche Sega
- ② Manette de contrôle 1

Inicio

1. Prepare su sistema Sega Mega Drive System como se describe en su manual de instrucciones. Enchufe el mando de control 1.
2. Asegúrese de que la alimentación esté desconectada. Inserte entonces el cartucho Sega en la consola.
3. Conecte la alimentación. Después de un momento, aparecerá la pantalla del título.
4. Si no aparece la pantalla del título, desconecte la alimentación. Asegúrese de que su sistema esté adecuadamente preparado y el cartucho correctamente insertado. Entonces, vuelva a conectar la alimentación.

Importante: Asegúrese siempre de que la alimentación de la consola esté desactivada antes de insertar o de sacar el cartucho Mega Drive.

Nota: Este juego es sólo para un jugador.

- ① Cartucho Sega
- ② Mando de control 1

Preparativi

1. Montare il vostro sistema Sega Mega Drive come descritto in questo manuale di istruzioni. Collegare il Control Pad 1.
2. Assicurarsi che l'apparecchio sia spento. Quindi inserire la cartuccia Sega nella consolle.
3. Accendere l'apparecchio. In breve tempo apparirà lo schermo del titolo.
4. Se lo schermo del titolo non appare, spegnere l'apparecchio. Accertarsi che il sistema sia montato correttamente e che la cartuccia sia inserita nel modo appropriato. Quindi accendere di nuovo l'apparecchio.

Importante: Assicurarsi sempre che l'apparecchio sia spento prima di inserire la cartuccia Mega Drive o quando la si toglie.

Nota: Questo gioco è per un solo giocatore.

- ① Cartuccia Sega
- ② Control Pad 1

Starten

1. Sluit je Sega Mega Drive aan zoals dat beschreven staat in de handleiding. Sluit bedieningsblok 1 aan.
2. Zet de Mega Drive uit. Stop nu de Sega cassette erin.
3. Zet de Mega Drive aan. Na een moment zie je het titelscherm.
4. Als je geen titelscherm ziet, moet je de Mega Drive weer uitzetten. Controleer of alles goed is aangesloten en of de cassette er goed in zit. Zet hem daarna weer aan.

Let op: Zorg ervoor dat de Mega Drive altijd uit staat als je er een cassette instopt of uithaalt.

N.B.: Dit is een spel voor één speler.

- ① Sega Cassette
- ② Bedieningsblok 1

Aloitus

1. Kytke Sega Mega Drive System-järjestelmäsi käyttöohjekirjasi ohjeiden mukaisesti. Kytke ohjain 1.
2. Varmista, että laitteesta on kytketty virta. Työnnä sen jälkeen Sega-kasetti konsoliin.
3. Kytke virta laitteeseen. Otsikkoruutu ilmestyy esiin hetken kuluttua.
4. Jos otsikkoruutu ei ilmesty esiin, kytke virta laitteesta. Varmista, että järjestelmäsi on kytketty oikein ja että kasetti on kunnollisesti konsolin sisällä. Kytke sen jälkeen virta uudelleen laitteeseen.

Tärkeää: Pidä aina huolta, että katkaiset virran laitteesta, ennen kuin asetat kasetin sisään tai otat sen ulos.

Huomaa: Tämä peli on tarkoitettu ainoastaan yhtä pelaajaa varten.

- ① Sega-kasetti
- ② Ohjain 1

THE PLAYER 1 GUN ("THE JUSTIFIER") AND THE PLAYER 2 GUN

The PLAYER 1 Gun (sold separately) is designed to be used with the "LETHAL ENFORCERS 2 GUN FIGHTERS" game cartridge. The PLAYER 1 Gun that was included in the original "LETHAL ENFORCERS" game package, and the PLAYER 2 Gun (sold separately) can also be used with "LETHAL ENFORCERS 2 GUN FIGHTERS". Try out the PLAYER 1 Gun and experience the thrills of realistic gun fighting!

- ① Gun muzzle
- ② START button
- ③ Trigger
- ④ Connection terminal for the PLAYER 2 gun

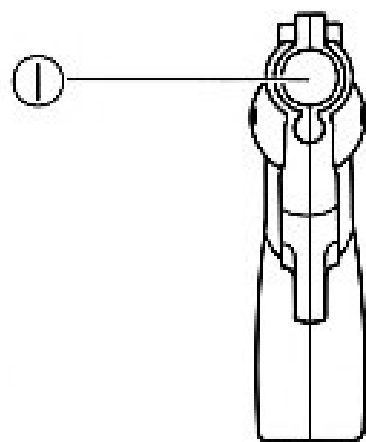

PISTOLET JOUEUR 1 ("THE JUSTIFIER") ET PISTOLET JOUER 2

Le pistolet JOUEUR 1 (vendu séparément) a été conçu pour être employé avec la cartouche de jeu "LETHAL ENFORCERS 2 GUN FIGHTERS". Le pistolet JOUEUR 1 fourni avec le jeu "LETHAL ENFORCERS" et le pistolet JOUEUR 2 (vendu séparément) peuvent également s'utiliser avec le jeu "LETHAL ENFORCERS 2 GUN FIGHTERS". Maîtrisez le pistolet JOUEUR 1 et tirez pleinement profit de votre acquisition.

- ① Gueule du pistolet
- ② Bouton START
- ③ Détonateur
- ④ Connecteur de liaison pour le pistolet JOUEUR 2

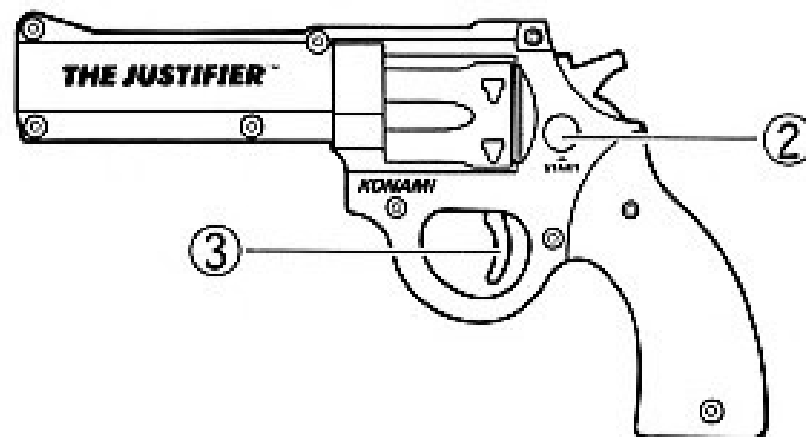

PISTOLA DEL JUGADOR 1 (PLAYER 1) ("EL JUSTIFICADOR") Y PISTOLA DEL JUGADOR 2 (PLAYER 2)

La pistola del JUGADOR 1 (vendido por separado) ha sido diseñado para usarse con el cartucho de juego "LETHAL ENFORCERS 2 GUN FIGHTER". La pistola del JUGADOR 1 incluida en el juego original "LETHAL ENFORCERS" y la pistola del JUGADOR 2 (vendido por separado) pueden utilizarse igualmente con "LETHAL ENFORCERS 2 GUN FIGHTERS". ¡Prueba la pistola del JUGADOR 1 y siente las emociones de pelea a tiros!

- ① Boca de la pistola
- ② Botón de inicio "START"
- ③ Gatillo
- ④ Terminal de conexión para la pistola del JUGADOR 2

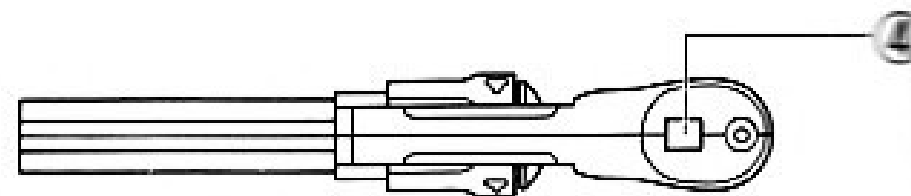

LA PISTOLA PLAYER 1 ("THE JUSTIFIER") E LA PISTOLA PLAYER 2

La pistola PLAYER 1 (venduta separatamente) è stata disegnata per l'uso con la cartuccia del gioco "LETHAL ENFORCERS 2 GUN FIGHTER". Col gioco "LETHAL ENFORCERS 2 GUN FIGHTER" è anche possibile utilizzare la pistola PLAYER 1 inclusa nella confezione originale del gioco "LETHAL ENFORCERS" assieme alla pistola PLAYER 2 (venduta separatamente). Provate la pistola PLAYER 1 per ottenere realistici effetti di combattimento con la pistola.

- ① Canna pistola
- ② Pulsante START
- ③ Grilletto
- ④ Terminale di collegamento per la pistola PLAYER 2

GEWEER VAN SPELER 1 ("THE JUSTIFIER") EN HET GEWEER VAN SPELER 2

Het geweer van SPELER 1 (los verkrijgbaar) is ontworpen voor gebruik met de "LETHAL ENFORCERS 2 GUN FIGHTERS" spelcassette. Het SPELER 1 geweer dat bij de originele "LETHAL ENFORCERS" spelcassette was geleverd, en het SPELER 2 geweer (los verkrijgbaar) kan tevens met "LETHAL ENFORCERS 2 GUN FIGHTERS" worden gebruikt. Probeer het SPELER 1 geweer en ervaar de spanning van een zeer realistisch schietgevecht.

- ① Mondstuk van geweer
- ② START toets
- ③ Trekker
- ④ Aansluiting voor het geweer van SPELER 2

PELAJAN 1 ASE ("THE JUSTIFIER") JA PELAAJAN 2 ASE

Pelaajan 1 ase (erillinen ostos) on suunniteltu käytettäväksi "LETHAL ENFORCERS 2 GUN FIGHTERS" - pelikasetin kanssa. Alkuperäiseen "LETHAL ENFORCERS" - pelikasettiin kuulunutta pelaajan 1 asetta sekä pelaajan 2 asetta (erillinen ostos) voidaan myös käyttää "LETHAL ENFORCERS 2 GUN FIGHTERS" - pelissä. Kokeile pelaajan 1 asetta ja koe todellisen pyssytaistelun jännitys!

- ① Aseen piipun suu
- ② Aloitusnäppäin (START)
- ③ Laukaisin
- ④ Pelaajan 2 aseeseen kytkentäliitin

STORY

All is silent and deserted as you and your partner ride down Main Street. It's 1873 and you're in a town in the American Wild West, a place where law and order are dirty words. You've been sworn in as the territory's two lone sheriffs, charged with ridding the town of the desperadoes and outlaws infesting it. As you head up the street, the glint of sun against metal catches your eye, and you know the showdown's about to begin...

L'HISTOIRE

Tout est silencieux et désert tandis que votre partenaire et vous-même descendez la rue principale. Nous sommes en 1873. La loi et l'ordre sont des mots inconnus dans cette ville de l'ouest des États-Unis. Vous avez tous deux prêté serment et, en tant que shérifs, vous avez été chargés de libérer la ville des desperados et des hors-la-loi qui l'infestent. Alors que vous marchez, le reflet du soleil sur un objet métallique attire votre regard et vous comprenez immédiatement que les affaires sérieuses vont commencer...

HISTORIA

Todo está en silencio y desolado cuando tú y tu compañero cabalga por la Calle Principal. Estamos en el año 1873 y te encuentras en un pueblo del Indómito Oeste Americano, un lugar donde la ley y el orden son palabras sin significado. Tu has jurado ser uno de los dos sheriffs (alguaciles) solitarios del territorio, encargado de vigilar el pueblo lleno de malhechores y fugitivos. Al llegar al extremo de la calle, el reflejo del sol contra el metal capta su ojo, y te das cuenta que el tiroteo está a punto de empezar...

LA STORIA

Tutto è silenzio nella città deserta mentre state cavalcando lungo la Main Street assieme al vostro compagno. È il 1873 e vi trovate in una città del selvaggio west, un luogo dove le parole legge ed ordine sono malviste. Siete stati insediati come sceriffi del territorio con l'incarico di liberare la città da desperados e fuorilegge. Mentre state avanzando, un riflesso del sole sul metallo attira i vostri occhi ed immediatamente sapete che la resa dei conti sta per cominciare ...

VERHAAL

Het is angstaanjagend stil en verlaten als jij en jouw partner in de Main Street rijden. Het is 1873 en jij bent in een stad in het Amerikaanse Wilde Westen, waar de woorden "recht" en "orde" bijna vies in de oren klinken. Jullie zijn als de twee sherifs van het gebied ingezworen, belast met de taak de stad van desperado's en ander gespuis te ontdoen. Wanneer je de hoofdstraat inrijdt, schittert de zon ineens tegen metaal. Je weet hoe ver het is....ben jij er klaar voor?

TARINA

On aivan hiljaista ja autiota, kun ajat ystäväsi kanssa pitkin pääkatua. On vuosi 1873 ja olet eräässä kaupungissa Amerikan villissä lännessä, paikassa missä laki ja järjestys ovat likaisia sanoja. Teidät on vihitty alueen ainoiksi sheriffeiksi ja teidän tehtäväksenne on annettu alueen vapauttaminen rikollisista ja lainsuojattomista, joita alue on tulvillaan. Kun etenette katua pitkin, huomaatte että auringon välke osuu metalliin. Ja tajuaatte sillä hetkellä että lopullinen näytös on alkamaisillaan

SETTING UP THE GAME

- **1P Play**
- Plug the Control Pad into Control Terminal 1 of your Sega Mega Drive game system.
- To play using the PLAYER 1 Gun (the blue gun), plug it into Control Terminal 2.

MISE EN OEUVRE DU JEU

- **Un joueur**
- Branchez le pavé de commande sur la prise de commande 1 de votre console de jeu Sega Mega Drive.
- Pour utiliser le pistolet JOUEUR 1 (le pistolet bleu), branchez-le sur la prise de commande 2.

PREPARACION DEL JUEGO

- **Juego para 1P (1 jugador)**
- Conecta el mando de control en el terminal de control 1 de tu sistema de juego Mega Drive.
- Para jugar usando la pistola del JUGADOR 1 (la pistola azul), conéctala al terminal de control 2.

PREPARATIVI PER IL GIOCO

- **Gioco 1P (1 giocatore)**
- * Collegare la tastiera di controllo al terminale di controllo 1 del sistema Mega Drive.
- * Per giocare utilizzando la pistola PLAYER 1 (pistola blu), collegatela al terminale di controllo 2.

INSTALLEREN VAN HET SPEL

- **1 speler (1P)**
- * Steek het bedieningspaneel in bedieningsaansluiting 1 van je Mega Drive spelsysteem.
- * Om het spel met het SPELER 1 geweer (het blauwe geweer) te spelen, verbind je het met bedieningsaansluiting 2.

LAITTEEN SAAMINEN PELIKUNTOON

- **1 Pelaajan peli**
- * Liitä ohjain Sega Mega Drive -pelijärjestelmän porttiin 1.
- * Jos haluat käyttää pelaajan 1 asetta (sininen ase), liitä se porttiin 2.

• 2P Play

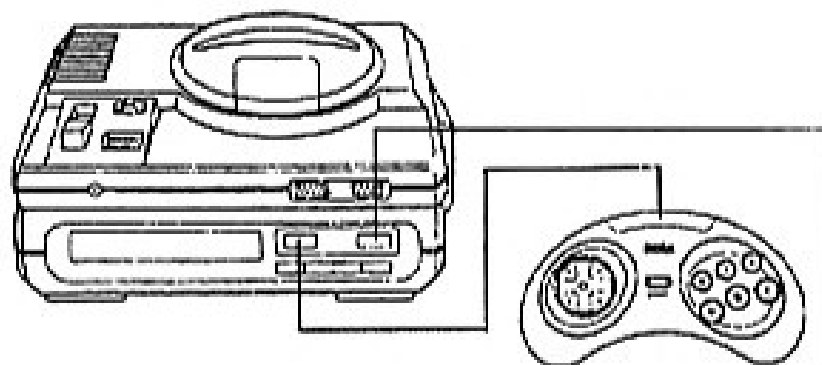

- To play using the Control Pad and the PLAYER 1 Gun (The blue gun), connect them to your game system as shown in the illustration above.
- To play using two Control Pads, plug the 1P Control Pad into Control Terminal 1 of your game system, and the 2P Control Pad into Control Terminal 2.
- To play using two guns, plug the PLAYER 2 Gun (the pink gun) into the terminal at the bottom of the PLAYER 1 Gun (The blue gun).
- If you set up the game for 2P play at the beginning, a second player can join in mid-way through the game at any time. (If there are remaining credits)

• Deux joueurs

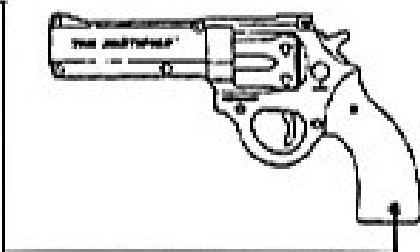

- Pour utiliser le pavé de commande et le pistolet JOUEUR 1 (le pistolet bleu), branchez-les sur la console de jeu, comme le montre l'illustration ci-dessus.
- Pour utiliser les deux pavés de commande, branchez le pavé de commande 1 JOUEUR sur la prise de commande 1 de la console de jeu et le pavé de commande 2 JOUEURS sur la prise de commande 2.
- Pour utiliser les deux pistolets, branchez le pistolet JOUEUR 2 (le pistolet rose) sur la prise qui se trouve à la partie inférieure du pistolet JOUEUR 1 (le pistolet bleu).
- Si vous décidez dès le début que vous jouerez à deux, le second joueur peut se joindre à vous à tout moment (dans la mesure où vous disposez encore de points).

• Juego para 2P (2 jugadores)

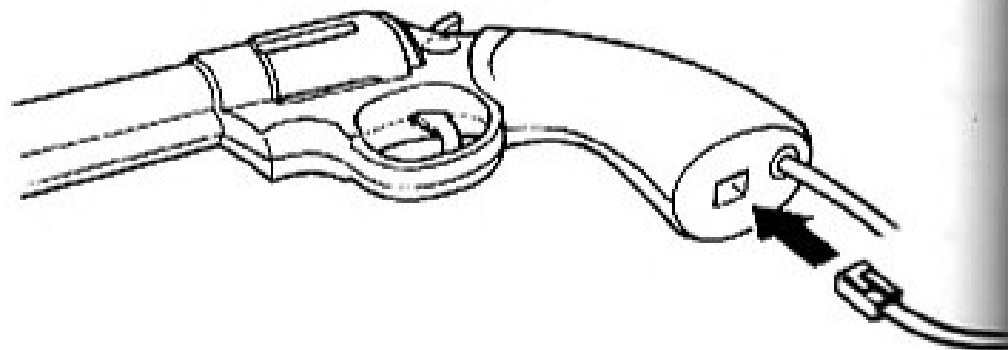

- Para jugar usando el mando de control y la pistola del JUGADOR 1 (La pistola azul), conéctalos a tu sistema de juego tal como se muestra en la ilustración de arriba.
- Para jugar usando dos mandos de control, conecta el mando de control 1P al terminal de control 1 de tu sistema de juego, y el mando de control 2P al terminal de control 2.
- Para jugar usando dos pistolas, conecta la pistola del JUGADOR 2 (la pistola rosa) al terminal ubicado en la parte inferior de la pistola del JUGADOR 1 (la pistola azul).
- Si preparas el juego para 2P (2 jugadores) al comienzo, el segundo jugador puede participar en el juego en cualquier momento. (Si quedan créditos)

- **Gioco 2P (2 giocatori)**

- Per giocare utilizzando la tastiera di controllo e la pistola PLAYER 1 (pistola blu), collegatele al vostro sistema come indicato nell'illustrazione in alto.
- Per giocare utilizzando due tastiere di controllo, collegate la tastiera di controllo 1P al terminale di controllo 1 e la tastiera di controllo 2 al terminale di controllo 2 del vostro sistema.
- Per giocare utilizzando due pistole, collegate la pistola PLAYER 2 (pistola rosa) al terminale sul fondo della pistola PLAYER 1 (pistola blu).
- Se impostate il gioco su 2P (2 giocatori) fin dall'inizio, un secondo giocatore può unirsi al gioco in un qualsiasi momento (se rimangono dei crediti).

- **2 spelers (2P)**

- Om met het bedieningspaneel en het SPELER 1 geweer (het blauwe geweer) te spelen, verbind je deze zoals hierboven afgebeeld met je spelsysteem.
- Om met twee bedieningspanelen te spelen, verbind je het bedieningspaneel voor speler 1 met de bedieningsaansluiting 1 van jouw systeem en het bedieningspaneel 2 met bedieningsaansluiting 2.
- Om met twee geweren te spelen, verbind je het SPELER 2 geweer (het roze geweer) met de aansluiting aan de onderzijde van het SPELER 1 geweer (het blauwe geweer).
- Als je aan het begin een spel voor 2 SPELERS instelt, kan een tweede speler wanneer dan ook tijdens het spel meespelen (er moeten nog wel credits over zijn).

- **2 pelaajan peli**

- Jos haluat pelata käyttäen ohjainta ja pelaajan 1 asetta (sinnen ase), liitä ne pelijärjestelmään yllä olevan kuvan osoittamalla tavalla.
- Jos taas haluat pelata käyttäen kahta ohjainta, liitä pelaajan 1 ohjain pelijärjestelmän porttiin 1 ja pelaajan 2 ohjain porttiin 2.
- Jos haluat pelata käyttäen kahta asetta, liitä pelaajan 2 ase (vaaleanpunainen ase) pelaajan 1 aseeseen (sininen) alaosaan olevaan liittimeen.
- Jos pelin alussa valitset 2 pelaajan pelin, toinen pelaaja voi tulla mukaan missä tahansa pelin vaiheessa. (Jos tili antaa periksi.)

- * You cannot use two guns of the same color.
- * Do not plug anything apart from the PLAYER 2 Gun into the terminal at the bottom of the PLAYER 1 Gun.
- * The game won't work if you plug the PLAYER 1 Gun into the cordless Control Pad included with the Wonder Mega 2 (RG-M2) system. Please plug the PLAYER 1 Gun into Control Terminal 2 at the back of the system.

- * Vous ne pouvez pas utiliser deux pistolets de la même couleur.
- * A l'exclusion du pistolet JOUEUR 2, ne branchez rien sur la prise placée à la partie du pistolet JOUEUR 1.
- * Le jeu ne peut pas fonctionner si vous branchez le pistolet JOUEUR 1 sur le pavé de commande sans fil de la console de jeu Wonder Mega 2 (RG-M2). Vous devez brancher le pistolet JOUEUR 1 sur la prise de commande 2 qui est située à l'arrière de la console.

- * No puedes usar dos pistolas del mismo color.
- * No conectes nada aparte de la pistola del JUGADOR 2 al terminal que hay en la parte inferior de la pistola del JUGADOR 1.
- * El juego no funcionará si conectas la pistola del JUGADOR 1 al mando de control sin cordones incluido en el sistema Wonder Mega 2 (RG-M2). Conecta la pistola del JUGADOR 1 en el terminal de control 2 situado detrás del sistema.

- * Non è possibile utilizzare due pistole dello stesso colore.
- * Non collegare alcun apparecchio diverso dalla pistola PLAYER 2 al terminale sul fondo della pistola PLAYER 1.
- * Il gioco non funziona se collegate la pistola PLAYER 1 alla tastiera di controllo senza fili inclusa nel sistema Wonder Mega 2 (RG-M2). Collegate la pistola PLAYER 1 al terminale di controllo 2 sul retro del sistema.
- * Je kunt niet twee geweren die dezelfde kleur hebben gebruiken.
- * Steek alleen de verbinding van het SPELER 2 geweer in de aansluiting aan de onderzijde van het SPELER 1 geweer. Steek er nooit iets anders in!
- * Het spel werkt niet indien je het SPELER 1 geweer met het draadloze bedieningspaneel van het Wonder Mega2 (RG-M2) systeem verbindt. Verbind het SPELER 1 geweer met bedieningsaansluiting 2 aan de achterzijde van het systeem.
- * Et voi käyttää kahta samanväristä asetta.
- * Pelaajan 1 aseeseen ei saa liittää mitään muuta kuin pelaajan 2 ase.
- * Pelistä ei tule mitään, jos kytket pelaajan 1 aseeseen langattomaan ohjaimeseen, joka kuuluu Wonder Mega 2 (RG-M2) -järjestelmän varusteisiin. Kytke pelaajan 1 ase järjestelmän takaosassa olevaan porttiin 2.

GAME MODES

- **Choosing Modes**

Use the Control Pad (plugged into Control Terminal 1) for all game operations when you're not actually fighting the baddies. Press the START button at the Title screen to move to SELECT Mode.

- **Select Mode**

Choose a mode by pressing the Directional button up or down or pull the trigger, and set your selection by pressing the START button.



MODES DE JEU

- **Choix du mode de jeu**

Utilisez le pavé de commande (que vous avez branché sur la prise de commande 1) pour toutes les actions relatives au jeu qui ne concernent pas les combats. Appuyez sur le bouton START lorsque la page de titre est affichée de manière à choisir le mode de jeu (SELECT).

- **Choix du mode**

Au moyen du bouton de direction, choisissez un mode en appuyant vers le haut ou vers le bas sur ce bouton, puis appuyez sur la détente et confirmez votre sélection à l'aide du bouton START.

MODOS DE JUGAR

- **Selección de modos**

Usa el mando de control (enchufado en el terminal de control 1) para todas las operaciones del juego cuando no estés combatiendo con los bandidos. Presiona el botón START en la pantalla de título para pasar al modo SELECT (Selección).

- **Modo de selección**

Selecciona un modo presionando "arriba" o "abajo" del botón direccional o dispara el gatillo y fija tu selección presionando el botón START.

MODI DI GIOCO

- **Scelta del modo**

Utilizzate la tastiera di controllo (collegata al terminale di controllo 1) per tutte le operazioni del gioco mentre non state combattendo i cattivi. Premete il pulsante START mentre siete nello schermo dei titoli per passare al modo di selezione (SELECT).

- **Modo di selezione**

Selezionate un modo premendo il pulsante direzionale in alto o in basso oppure premendo il grilletto e quindi impostate la vostra selezione premendo il pulsante START.

FUNKTIES

- **Kiezen van functies**

Gebruik het bedieningspaneel dat op aansluiting 1 is aangesloten voor alle spelbedieningen wanneer je niet aan het vechten bent. Wanneer het titelscherm verschijnt, druk je op de START toets zodat het SELECT scherm voor "kiezen" wordt getoond.

- **Keuzefunctie**

Druk de richtingstoets omhoog of omlaag of haal de trekker over om je optie te kiezen. Druk daarna op START om deze keuze (optie) vast te leggen.

PELIMUODOT

- **Pelimuodon valinta**

Käytä säätölaippaa (liitetty porttiin 1) kaikkiin pelitoimenpiteisiin silloin kun et varsinaisesti taistele roistoja vastaan. Paina aloitusnäppäintä otsikkoruudulla siirtyäksesi valintamuodolle (SELECT).

- **Valintamuoto**

Valitse muoto painamalla suuntanäppäintä ylös tai alas tai painamalla laukaisinta. Vahvista valintasi painamalla aloitusnäppäintä

1 PLAYER BLUEGUN: Play on your own using the PLAYER 1 Gun.

1 PLAYER JOYPAD1: Play on your own using the Control Pad.

2 PLAYERS BLUEGUN & PINKGUN: Use the PLAYER 1 Gun and the PLAYER 2 Gun to join forces with a friend.

2 PLAYERS JOYPAD1 & BLUEGUN: Use the PLAYER 1 Gun and the Control Pad to join forces with a friend.

2P JOYPAD1 & JOYPAD2: Use two Control Pads to join forces with a friend.

OPTION: Go into Option mode.

The game screen will appear different depending upon which controller you are using (Joypad or Gun).

1 PLAYER BLUE GUN: Vous jouez seul et vous utilisez le pistolet JOUEUR 1

1 PLAYER JOYPAD 1: Vous jouez seul et vous utilisez le pavé de commande

2 PLAYERS BLUE GUN & PINK GUN: Vous jouez à deux avec les pistolets JOUEUR 1 et JOUEUR 2

2 PLAYERS JOYPAD 1 & BLUE GUN: Vous jouez à deux, l'un avec le pistolet JOUEUR 1, l'autre avec le pavé de commande

2P JOYPAD 1 & JOYPAD 2: Vous jouez à deux avec deux pavés de commande

OPTION: Pour choisir une option.

Les pages de jeu diffèrent selon les pavés de commande et les pistolets utilisés.

1 PLAYER BLUEGUN (Pistola azul de 1 jugador): Juega solo usando la pistola del JUGADOR 1.

1 PLAYER JOYPAD1 (Joypad 1 para 1 jugador): Juega solo usando el mando de control.

2 PLAYER BLUEGUN & PINKGUN (Pistola azul y pistola rosa para 2 jugadores): Usa la pistola del JUGADOR 1 y la pistola del JUGADOR 2 para unir fuerzas con un amigo.

2 PLAYERS JOYPAD1 & BLUEGUN (Joypad 1 y pistola azul para 2 jugadores): Usa la pistola del JUGADOR 1 y el mando de control para unir fuerzas con un amigo.

2P JOYPAD1 & JOYPAD2 (Joypad1 y Joypad2 para 2 jugadores): Usa dos mandos de control para unir fuerzas con un amigo.

OPTION (Opción): Para pasar al modo de opciones.

La pantalla del juego aparecerá de una manera diferente según el control que estés utilizando (Joypad o pistola).

1 PLAYER BLUEGUN: Per giocare da soli con la pistola PLAYER 1.

1 PLAYER JOYPAD1: Per giocare da soli con la tastiera di controllo.

2PLAYERS BLUEGUN &PINKGUN: Per giocare assieme ad un amico con la pistola PLAYER 1 e la pistola PLAYER 2.

2PLAYERS JOYPAD1 &BLUEGUN: Per giocare assieme ad un amico con la pistola PLAYER 1 e la tastiera di controllo.

2P JOYPAD1 &JOYPAD2: Per giocare assieme ad un amico con due tastiere di controllo.

OPTION: Per entrare nel modo delle opzioni.

Lo schermo apparirà diverso a seconda del tipo di controllo (tastiera o pistola) utilizzato.

1 PLAYER BLUEGUN: Wanneer je alleen speelt met het SPELER 1 geweer.

1 PLAYER JOYPAD1: Alleen spelen met gebruik van het bedieningspaneel.

2PLAYERS BLUE GUN + PINK GUN: Met z'n tweeën met SPELER 1 geweer en het SPELER 2 geweer spelen.

2PLAYERS JOYPAD1 + BLUE GUN: Met z'n tweeën met gebruik van het SPELER 1 geweer en bedieningspaneel spelen.

2P JOYPAD1 + JOYPAD2: Samen met een vriend(in) het spel met twee bedieningspanelen spelen.

OPTION: Inschakelen van de keuzefunctie voor opties.

Het spelscherm is verschillend al naar gelang je de Joypad of het geweer gebruikt.

1 PLAYER BLUEGUN: Pelaa yksin käyttäen pelaajan 1 asetta.

1 PLAYER JOYPAD1: Pelaa yksin käyttäen ohjainta.

2PLAYERS BLUEGUN & PINKGUN: Ota ystävä mukaan peliin ja käytä sekä pelaajan 1 että pelaajan 2 asetta.

2PLAYERS JOYPAD & BLUEGUN: Ota ystävä mukaan ja käytä pelaajan 1 asetta sekä ohjainta.

2P JOYPAD & JOYPAD2: Ota ystävä mukaan ja käytä kahta ohjainta.

OPTION: Siirry vaihtoehtomuodolle.

Peliruutu vaihtelee sen mukaan mitä säädintä käytetään (ohjain tai ase).

OPTION MODE

Move the Directional button up or down or pull the trigger choose an item in each section. Move it right or left or press the start button of the gun to reset the item. Press the START button to return to SELECT mode.

DIFFICULTY

EASY: Greenhorn level.

NORMAL: Medium level of difficulty.

HARD: Only for experienced sheriffs.

SUPER HARD: The toughest level of all - can you take it?

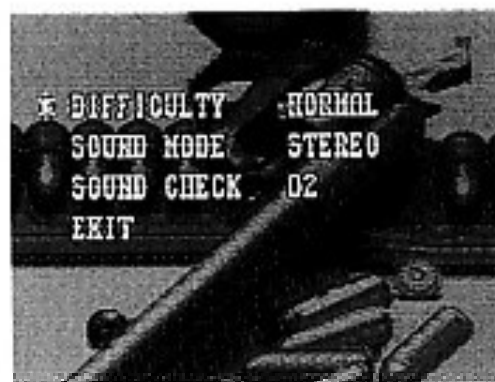

OPTION

Déplacez le pavé de commande, vers le haut ou vers le bas, et appuyez sur la détente pour choisir une option. Déplacez ce pavé vers la droite ou vers la gauche puis appuyez sur le bouton START du pistolet pour rétablir la situation antérieure. Appuyez sur le bouton START pour revenir au mode de sélection (SELECT).

DIFFICULTY

EASY: Niveau débutant

NORMAL: Niveau de difficulté moyenne

HARD: Très difficile

SUPER HARD: Un niveau que vous ne pourrez peut-être jamais atteindre. Qui sait?

MODO DE OPCIONES

Mueve "arriba" o "abajo" del botón direccional o dispara la pistola para seleccionar un objeto en cada sección. Muévelo a la derecha o izquierda o presiona el botón de inicio de la pistola para reponer el objeto. Presiona el botón de inicio START para volver al modo de selección SELECT.

DIFFICULTY (Dificultad)

EASY (Fácil): Nivel de principiante.

NORMAL: Nivel medio de dificultad.

HARD (Difícil): Muy difícil.

SUPER HARD (Super difícil): El nivel más difícil que pueda haber. ¿podrás con ello?

MODO OPZIONI (OPTION)

Premete il pulsante direzionale in alto o in basso oppure premete il grilletto per selezionare una voce in ciascuna sezione. Premete il pulsante a sinistra o a destra oppure premete il pulsante di avvio della pistola per inizializzare la voce. Premete il pulsante START per ritornare al modo di selezione (SELECT).

DIFFICULTY (DIFFICOLTÀ)

EASY: Livello principianti.

NORMAL: Difficoltà media.

HARD: Molto difficile.

SUPER HARD: Il livello più duro; sarete in grado di superarlo?

KEUZEFUNKTIE (OPTION)

Verplaats de richtingstoets omhoog of omlaag of haal de trekker over om een item van ieder onderwerp te kiezen. Verplaats naar rechts of links of druk op de starttoets van het geweer om het item weer terug te stellen. Druk op de START toets om weer naar de SELECT keuzefunctie te gaan.

DIFFICULTY (moeilijkheidsgraad)

EASY: Beginners

NORMAL: Niet te moeilijk en niet te gemakkelijk.

HARD: Zeer moeilijk.

SUPER HARD: Het moeilijkste van het moeilijkste. Durf je het aan?

VAIHTOEHTOMUOTO

Liikuta suuntanäppäintä ylös tai alas tai paina laukaisinta silloin kun haluat valita esineen kussakin osassa. Esineen peruutus tapahtuu liikuttamalla näppäintä oikealle tai vasemmalle tai painamalla aseeseen aloitusnäppäintä. Palaat valintamuodolle painamalla aloitusnäppäintä.

DIFFICULTY (vaikeusaste)

EASY (helppo): Helppo taso.

NORMAL (normaali): Keskitaso.

HARD (vaikea): Vain kokeneille sheriffeille.

SUPER HARD (erittäin vaikea): Kaikkein koettelevin taso - pysytkö mukana?

SOUND MODE

STEREO: Stereo sound.

MONAURAL: Mono sound.

* Choose MONAURAL if your television is a mono set.

SOUND CHECK

Press the A button to go into SOUND CHECK mode.

EXIT

Press the START button to return to SELECT mode.

SOUND MODE

STEREO: Sons en stéréophonie

MONAURAL: Sons en monophonie

* Choisissez MONAURAL si votre téléviseur n'est pas stéréophonique

SOUND CHECK

Appuyez sur le bouton A pour obtenir la vérification sonore (SOUND CHECK).

EXIT

Appuyez sur le bouton START pour revenir au mode de sélection (SELECT).

SOUND MODE (Modo de sonido)

STEREO: Para el sonido estereofónico

MONAURAL: Sonido mono

* Selecciona MONAURAL si tu televisor es un aparato de sonido mono.

SOUND CHECK (Confirmación del sonido)

Presiona el botón A para pasar al modo SOUND CHECK.

EXIT (Salida)

Presiona el botón START para regresar al modo SELECT.

SOUND MODE (MODO SUONI):

STEREO: Per suoni stereo.

MONAURAL: Per suoni mono.

- * Selezionate MONAURAL se il vostro televisore fosse mono.

SOUND CHECK (CONTROLLO SUONI)

Premete il pulsante A per entrare nel modo di controllo dei suoni.

EXIT (USCITA)

Premete il pulsante START per ritornare al modo SELECT.

SOUND MODE (Geluidsfunktie)

STEREO: Voor stereo geluid.

MONO: Voor mono geluid.

- * Stel MONO in indien je een mono TV hebt.

SOUND CHECK (Geluidskontrolle)

Druk op de A toets om de SOUND CHECK funktie in te schakelen.

EXIT (annuleren)

Druk op de A toets om weer naar het SELECT scherm terug te keren.

SOUND MODE (äänimuoto)

STEREO: Steroääni.

MONAURAL: Monofoninen ääni.

- * Valitse MONAURAL, mikäli TV-laitteesi ääni on monofoninen.

SOUND CHECK (äänen tarkastus)

Päaset äänen tarkastusmuodolle (SOUND CHECK) painamalla A-näppäintä.

EXIT (lopetus)

Palcat valintamuodolle painamalla aloitusnäppäintä.

HOW TO PLAY

When you've made all your option choices, press the START button on the Control Pad or the Gun to start the game.

USING THE GUN

- Aim the Gun inside the TV screen and pull the trigger to fire.
- Aim the Gun outside the TV screen and pull the trigger to reload.

When you press the START button on either the PLAYER 1 Gun or the PLAYER 2 Gun during game play, you'll go into GUN ADJUST mode.

POUR JOUER

Après avoir procédé au choix des options, appuyez sur le bouton START du pavé de commande ou du pistolet pour lancer le jeu.

UTILISATION DU PISTOLET

- Dirigez le pistolet vers l'écran du téléviseur et appuyez sur la détente pour tirer.
- Dirigez le pistolet hors de l'écran du téléviseur et appuyez sur la détente pour recharger le pistolet.

Un pression sur le bouton START du pistolet PLAYER 1 ou PLAYER 2 en cours de partie fait entrer en mode de réglage GUN ADJUST.

MODO DE JUGAR

Cuando hayas hecho todas tus selecciones de opciones, presiona el botón START del mando de control o dispara la pistola para iniciar el juego.

UTILIZACIÓN DE LA PISTOLA

- Apunta la pistola al interior de la pantalla de TV y dispárala.
- Apunta la pistola al exterior de la pantalla de TV y dispara para recargarla.

Cuando presiones el botón START durante el juego en el modo de pistola de PLAYER 1 (Jugador 1) o PLAYER 2 (Jugador 2), el modo del juego cambiará al de GUN ADJUST (Ajuste de pistola).

COME SI GIOCA

Quando avete eseguito la selezione di tutte le vostre opzioni, premete il pulsante START della tastiera o della pistola per iniziare il gioco.

USO DELLA PISTOLA

- Puntate la pistola all'interno dello schermo TV e premete il grilletto per sparare.
- Puntate la pistola all'esterno dello schermo TV e premete il grilletto per ricaricare.

Se si preme il tasto START della pistola di PLAYER 1 o di PLAYER 2 durante il gioco, ci si porta nel modo di regolazione delle pistole.

SPELEN VAN HET SPEL

Druk op de START toets van het bedieningspaneel of het geweer nadat je al je opties hebt gekozen.

GEBRUIK VAN HET GEWEER

- Richt het geweer op het TV-scherm en haal de trekker over om af te vuren.
- Richt het geweer naast het TV-scherm en haal de trekker over om het geweer te laden.

Je gaat naar de GUN ADJUST functie voor het instellen van het geweer wanneer je tijdens het spel op de START toets van het PLAYER 1 geweer of PLAYER 2 geweer drukt.

PELITAPA

Kun olet tehnyt kaikki valintasi, aloita peli painamalla ohjaimen tai aseeseen aloitusnäppäintä.

ASEEN KÄYTTÖ

- Tähtää aseella TV-ruutuun ja ammu laukaisinta painamalla.
 - Tähtää aseella TV-ruudun ulkopuolelle ja paina laukaisinta, jolloin ase latautuu.
- Kun painat pelin aikana joko pelaajan 1 tai pelaajan 2 aseeseen aloitusnäppäintä (START), siirryt aseeseen säätömuodolle (GUN ADJUST).

- Press the START button to use CONTINUE.
 - If your score is one of the top 8 scores, you'll be able to enter your name on the name entry screen. Aim the Gun at the letters you wish to use, move the cursor to the same position, and pull the trigger to set your choice. Choose END to exit the screen.
 - * Both the PLAYER 1 Gun and the PLAYER 2 Gun are used in the same way.
- Appuyez sur le bouton START pour poursuivre (CONTINUE).
 - Si votre marque est une des huit marques les plus élevées, vous serez en mesure de taper votre nom. Pour cela, dirigez le pistolet vers les lettres appropriées, déplacez le curseur pour qu'il occupe la même position et appuyez sur la détente pour confirmer votre choix. Choisissez END lorsque vous avez terminé.
 - * Les deux pistolets (JOUEUR 1 et JOUEUR 2) s'utilisent de la même manière.
- Presiona el botón START para utilizar CONTINUE (Continuar).
 - Si tu puntuación es uno de los 8 superiores, podrás registrar tu nombre en la pantalla de registro de nombre. Apunta la pistola hacia las letras correspondientes, mueve el cursor a la misma posición y dispara la pistola. Selecciona END para salir de dicha pantalla.
 - * La pistola del PLAYER 1 así como la del PLAYER 2 se usan de la misma manera.

- Premete il pulsante START per utilizzare CONTINUE (CONTINUAZIONE).
- Se il vostro punteggio rientra tra gli 8 più alti, potrete introdurre il vostro nome sullo schermo apposito. Puntate la pistola sulle lettere che desiderate utilizzare, spostando così il cursore, e quindi premete il grilletto. Selezionate END per uscire dallo schermo dei nomi.
- Sia la pistola PLAYER 1 che la pistola PLAYER 2 vengono utilizzate allo stesso modo.
- Druk op de START toets voor gebruik van CONTINUE (doorgaan).
- Indien je qua score bij de "top 8" hoort, kan je je naam op het scherm tonen. Richt het geweer op de letters die je wilt gebruiken, verplaats de cursor naar de positie voor de letter en haal de trekker over om de letter in te voeren. Kies END om dit scherm te verwijderen.
- Het SPELER 1 geweer en SPELER 2 geweer worden op dezelfde manier gebruikt.
- Jos haluat valita jatkokopelin (CONTINUE), paina aloitusnäppäintä.
- Jos pistemääräsi on 8 parhaan joukossa, voit syöttää nimesi nimen syöttöruudulle. Kohdista ase niihin kirjaimiin, joita haluat käyttää, siirrä kursori samaan asentoon ja vahvista valintasi painamalla liipaisinta. Kun haluat poistua ruudulta, valitse END.
- Sekä pelaajan 1 että pelaajan 2 asetta käytetään samalla tavalla.

- **Gun Adjust Mode**

Press the START button on the PLAYER 1 Gun during game play to go into GUN ADJUST mode.

AIM CENTER: Aim at the center of the target shown on the screen and pull the trigger. This will automatically sight the Gun and move you to the AIM TEST screen.

- **Réglage du pistolet**

Pendant la partie, appuyez sur le bouton START du pistolet JOUEUR 1 pour entrer en mode de réglage du pistolet.

AIM CENTER: Dirigez le pistolet vers le centre de la cible affichée sur l'écran puis appuyez sur la détente. Cela règle automatiquement le pistolet et affiche la page AIM TEST.

- **Modo de ajuste de la pistola**

Presiona el botón START de la pistola PLAYER 1 durante el juego para pasar al modo GUN ADJUST.

AIM CENTER (Apunte al centro): Apunta al centro del blanco mostrado en la pantalla y dispara la pistola. Esto hará apuntar automáticamente la pistola y pasar a la pantalla de AIM TEST.

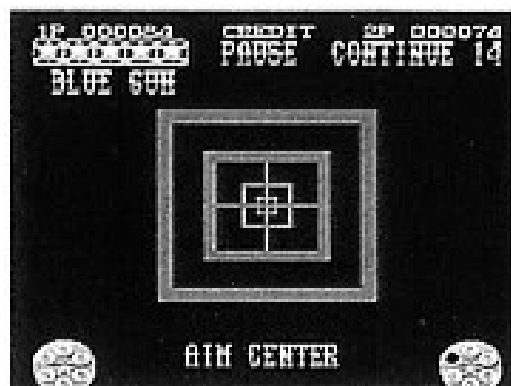

- **Modo di regolazione della pistola**

Premete il pulsante START della pistola PLAYER 1 durante il gioco per passare al modo di regolazione della pistola (GUN ADJUST).

AIM CENTER: Mirate al centro del bersaglio visualizzato sullo schermo e premete il grilletto. Ciò esegue automaticamente la taratura della pistola e vi porta nello schermo AIM TEST.

- **Afstellen van het geweer**

Druk tijdens het spel op de START toets van het SPELER 1 geweer om de GUN ADJUST functie voor het afstellen van het geweer in te schakelen.

AIM CENTRE: Richt op het midden van het doel dat op het scherm wordt getoond en haal de trekker over. Het geweer wordt automatisch juist gericht waarna het AIM TEST scherm wordt getoond.

- **Aseen säätömuoto**

Siiryt asean säätömuodolle painamalla pelin aikana pelaajan 1 asean aloitusnäppäintä.

AIM CENTER (tähtää keskelle): Tähtää ruudulla näkyvän kohteen keskelle ja paina liipaisinta. Kun tähtäys on suoritettu, siirryt tähtäystestiruudulle (AIM TEST).

AIM TEST: Aim at the television screen and pull the trigger. If a mark appears on the screen at the place you aimed, the Gun has been correctly sighted. Press the START button to resume play.

(How to re-sight) To re-start the gun, aim outside the screen and pull the trigger. This will return you to the AIM CENTER screen. You can also go back, and repeat the process from the beginning.

- It's not possible to re-sight both Guns at the same time. Please re-sight each Gun separately.

You need to re-sight the Gun if you move closer to the screen or further away, or move to a different position to fire.



AIM TEST: Dirigez le pistolet vers l'écran du téléviseur et appuyez sur la détente. Si une marque apparaît sur l'écran à l'endroit visé, le pistolet a été correctement réglé. Appuyez sur le bouton START pour reprendre la partie.

(Pour effectuer un nouveau réglage)

Rechargez le pistolet en visant hors de l'écran du téléviseur et en appuyant sur la détente. La page AIM CENTER s'affiche à nouveau pour vous permettre un nouveau réglage. Vous pouvez également répéter toutes les opérations depuis le début.

- Il n'est pas possible de régler les deux pistolets en même temps; procédez séparément.

Vous devez régler le pistolet chaque fois que vous vous déplacez par rapport à l'écran du téléviseur.

AIM TEST (Prueba de apunte): Apunta a la pantalla del televisor y dispara la pistola. Si aparece una marca en el lugar apuntado en la pantalla, significa que la pistola ha sido correctamente apuntada. Presiona el botón START para reanudar el juego.

(Modo de reapuntar) Para reanudar la activación de la pistola, apunta fuera de la pantalla y dispara la pistola. La pantalla volverá AIM CENTER. Con esto, puedes repetir el proceso de ajuste desde el principio.

- No es posible reajustar el apunte al mismo tiempo las dos pistolas. Reajuste cada pistola independientemente.

Debes reajustar la pistola si te acercas/ te alejas más a/de la pantalla o cuando te muevas a una diferente posición para disparar.

AIM TEST: Puntate la pistola verso lo schermo del televisore e premete il grilletto. Se sullo schermo appare un marchio nel punto da voi mirato, la pistola è stata tarata in modo corretto. Premete il pulsante START per riprendere il gioco.

(Per rieseguire la taratura) Per tarare nuovamente la pistola, mirare all'esterno dello schermo e premere il grilletto. Ciò vi riporta nello schermo AIM CENTER. È anche possibile ripetere tutto il processo dall'inizio.

* Non è possibile tarare entrambe le pistole contemporaneamente. Tarate ciascuna pistola separatamente.

La pistola deve essere tarata quando vi avvicinate o vi allontanate dallo schermo oppure quando vi spostate per sparare da una posizione diversa.

AIM TEST: Richt op het TV-scherm en haal de trekker over. Indien een markering bij het doel op het scherm verschijnt, is je geweer goed gericht. Druk op de START toets om weer naar het SELECT scherm terug te keren.

(Opnieuw richten) Indien je het geweer opnieuw wilt richten, richt je het geweer eerst op een punt naast het scherm en haal je de trekker over. AIM CENTRE wordt dan namelijk weer ingesteld. Je kan ook terugkeren naar de SELECT functie en weer vanaf het begin starten.

* Het is niet mogelijk om beide geweren tegelijkertijd opnieuw te richten. Richt ieder geweer afzonderlijk.

Je moet het geweer opnieuw richten indien je dichterbij of verder van het scherm gaat zitten, of voor een schot van positie verandert.

AIM TEST (tähtäystesti): Tähtää televisoruutuun ja paina liipaisinta. Jos merkki ilmestyy tähtäämäsi kohtaan ruudulla, on tähtäys onnistunut. Jatka peliä painamalla aloitusnäppäintö.

(Uudelleen tähtäys) Jos haluat laukaista aseenn uudelleen, tähtää ruudun ulkopuolelle ja paina laukaisinta. Näin palaut AIM CENTER - ruudulle. Voit myös palata takaisin ja toistaa vaiheet alusta alkaen.

* Ei ole mahdollista suorittaa molempien aseiden uudelleen tähtäystä samanaikaisesti. Tähtää kumpikin ase erikseen uudelleen.

Ase tulee uudelleentähdätä mikäli siirryt lähemmäksi ruutua tai kauemmaksi siitä tai siirryt eri ampuma-asentoon.

For best performance, keep about 1-2 meters away from the television screen when firing.

Please refer to the "Troubleshooting" section of this manual (p.50) if no mark appears at the top of the screen when you pull the trigger (please also check the section "Handling the Gun" (p.44)).

Vous obtiendrez les meilleurs résultats en vous plaçant à une distance de l'écran comprise entre 1 et 2 mètres.

Veillez vous reporter à la section "En cas d'anomalie" (p. 50 de ce mode d'emploi) si aucune marque n'apparaît à la partie supérieure de l'écran lorsque vous appuyez sur la détente (veillez également lire la section "Maniement du pistolet" qui se trouve à la page 44).

Para la mejor operación de la pistola, dispárala a una distancia de 1 - 2 metros desde la pantalla del televisor.

Por favor, refiérete a la sección "Localización de Fallos" de este manual (Página 50) si no aparece ninguna marca en la parte superior de la pantalla al disparar la pistola (Consulta también la sección "Manejo de la Pistola" (Página 44)).

Per ottenere le migliori prestazioni, sparare da una distanza di 1 o 2 metri dallo schermo TV.

Consultate la sezione "Diagnostica" di questo manuale (pag. 51) se non dovesse apparire alcun marchio sullo schermo quando premete il grilletto (controllate anche la sezione "Maneggio della pistola" (pag. 45)).

Het is het beste om ca. 1 à 2 meter van het TV-scherm te zitten wanneer je het geweer afvuurt.

Zie het gedeelte "Oplossen van problemen" in deze handleiding (p.51) indien er geen markering bovenaan het scherm verschijnt wanneer je de trekker overhaalt. (Zie ook het gedeelte aangaande "Behandelen van het geweer" (p.45).)

Paras tulos saadaan ampumalla noin 1 - 2 metrin päässä TV-ruudusta.

Katso tämän ohjekirjasi kohtaa "Vianetsintä" (s. 51), jos ruudun ylänurkkaan ei ilmesty merkkiä silloin kun painat laukaisinta (katso myös kohtaa "Aseen käyttö", s. 45).

USING THE CONTROL PAD

- Use the Directional button to move the gun sights on the screen.
- Press the A button to fire the Gun.
- Press the C button to reload.
- Press the START button to pause the game. Press it again to resume play.
- Press the START button to use CONTINUE.
- If your score is one of the top 8 scores, you'll be able to enter your name on the name entry screen. Move the cursor to the letters you wish to use using the Directional button and press the A button to set. Choose END to exit the screen.
- Both the PLAYER 1 controller and the PLAYER 2 controller are used in the same way.

UTILISATION DU PAVÉ DE COMMANDE

- Utilisez le pavé de commande pour déplacer le viseur du pistolet sur l'écran.
- Appuyez sur le bouton A pour tirer.
- Appuyez sur le bouton C pour recharger le pistolet.
- Appuyez sur le bouton START pour marquer une pause. Appuyez une nouvelle fois sur ce bouton pour reprendre la partie.
- Appuyez sur le bouton START pour poursuivre (CONTINUE).
- Si votre marque est une des huit marques les plus élevées, vous serez en mesure de taper votre nom. Pour cela, au moyen du bouton de direction déplacez le curseur de manière à choisir les lettres appropriées puis appuyez sur le bouton A pour confirmer votre choix. Choisissez END lorsque vous avez terminé.
- Les pavés de commande JOUEUR 1 et JOUEUR 2 s'utilisent de la même manière.

USO DEL MANDO DE CONTROL

- Usa el botón direccional para mover las visiones de la pistola en la pantalla.
- Presiona el botón A para disparar la pistola.
- Presiona el botón C para recargar la pistola.
- Presiona el botón START para hacer una pausa durante el juego. Presiónalo otra vez para reiniciar el juego.
- Presiona el botón START para usar CONTINUE.
- Si tu puntuación alcanza uno los 8 superiores, podrás registrar tu nombre en la pantalla de registro de nombre. Mueve el cursor hacia las letras correspondientes usando el botón direccional y presiona el botón A para la fijación. Selecciona END para salir de esta pantalla.
- El control del PLAYER 1 así como el de PLAYER 2 se usan de la misma manera.

USO DELLA TASTIERA DI CONTROLLO

- Utilizzate il pulsante direzionale per spostare il mirino sullo schermo.
- Premete il pulsante A per sparare.
- Premete il pulsante C per ricaricare.
- Premete il pulsante START per interrompere temporaneamente il gioco. Premetelo nuovamente per riprendere il gioco.
- Premete il pulsante START per utilizzare una continuazione (CONTINUE).
- Se il vostro punteggio rientra tra gli 8 più alti, potrete introdurre il vostro nome sullo schermo apposito. Portate il cursore sulle lettere che desiderate utilizzare per mezzo del pulsante direzionale e quindi premete il pulsante A. Selezionate END per uscire dallo schermo dei nomi.
- Sia la tastiera PLAYER 1 che la tastiera PLAYER 2 vengono utilizzate allo stesso modo.

GEBRUIK VAN HET BEDIENINGSPANEEL

- Met de richtingstoets wordt het vizier (het punt waarop het geweer is gericht) op het scherm verplaatst.
- Druk op de A toets om het geweer af te vuren.
- Druk op de C toets om het geweer te laden.
- Druk op de START toets om het spel even te onderbreken. Druk nogmaals op de start-toets om weer door te gaan.
- Druk op de START toets voor gebruik van CONTINUE (doorgaan).
- Indien je qua score bij de "top 8" hoort, kan je je naam op het scherm tonen. Verplaats de cursor met de richtingstoets naar de letter die je wilt gebruiken en druk op de A toets om de letter in te voeren. Kies END om dit scherm te verwijderen.
- Het bedieningspaneel voor SPELER 1 en het paneel voor SPELER 2 worden op dezelfde manier gebruikt.

OHJAIMEN

- Liikuta suuntanäppäimellä ruudun aseennähtävyyspaikkoja.
- Laukaise ase painamalla A-näppäintä.
- Lataa ase painamalla C-näppäintä.
- Keskeytä peli painamalla aloitusnäppäintä. Jatka peliä painamalla sitä uudelleen.
- Jatkopeli onnistuu, kun painat aloitusnäppäintä.
- Jos pistemääräsi on 8 parhaan joukossa, voit syöttää nimesi nimen syöttöruudulle. Siirrä cursori suuntanäppäimellä niiden kirjainten kohdalle, joita haluat käyttää. Varmista valinta painamalla A-näppäintä. Poistut ruudulta valitsemalla END-vaihtoehdon.
- Sekä pelaajan 1 että pelaajan 2 säädintä käytetään samalla tavalla.

GAME RULES

Fire the PLAYER 1 Gun at enemies, the cannonballs and powder kegs that they throw at you, and ghosts to knock them out. You mustn't hit any innocent bystanders.

- At the start of the game you have the ranking of POSSE. Move your ranking up by improving your strike rate and by not hitting innocent bystanders.
- The game ends when your lives run out. When you have credits remaining you can use CONTINUE if your lives run out.
- Defeat the Boss at the end of each stage to clear it.

REGLES DU JEU

Au moyen du pistolet JOUEUR 1, tirez sur les ennemis, les fantômes, les boulets de canon et les tonnelets de poudre qui se dirigent vers vous. Veillez à ne pas toucher un passant innocent.

- Au début de la partie, vous occupez le rang de POSSE. Progressez en améliorant vos coups aux buts sans toucher des innocents.
- La partie se termine lorsque vous ne disposez plus d'aucune vie. Toutefois, si vous disposez encore de points, vous pouvez poursuivre (CONTINUE) même si toutes vos vies ont disparu.
- Défaites-vous du Chef qui apparaît à la fin de chaque étape de manière à les franchir.

REGLAS DEL JUEGO

Dispara la pistola del PLAYER 1 contra los enemigos - las balas de cañón y cuñetes de pólvora lanzados hacia tí, incluso los fantasmas - para derribarlos. No debes disparar contra los espectadores inofensivos.

- Al comienzo del juego, tendrás una categoría de POSSE (Cuadrilla armada). Asciende tu categoría mejorando la precisión de disparo y no disparando contra los espectadores inofensivos.
- El juego termina cuando se agoten tus vidas. Cuando te quedan créditos, podrás usar CONTINUE aunque si terminen tus vidas.
- Derrota el Mandamás al final de cada etapa para pasarla.

MODO SALA GIOCHI

Sparate con la pistola PLAYER 1 ai nemici, alle palle di cannone e barilotti di polvere che essi vi lanciano ed ai fantasmi. Non dovete colpire alcun passante innocente.

- All'inizio del gioco avete il grado POSSE. Aumentate il vostro grado migliorando la vostra mira senza uccidere passanti innocenti.
- Il gioco termina alla fine delle vostre vite. Se avete crediti rimanenti potete utilizzare una continuazione (CONTINUE) quando le vostre vite finiscono.
- Per uscire da ciascuna fase dovete sconfiggere il boss al termine della fase stessa.

REGELS VOOR

Schiet met het SPELER 1 geweer op vijanden of gebruik de handgranaten, vuurpijlen en messen die naar je toe worden geworpen om met ze af te rekenen. Let echter op dat je geen onschuldige burgers raakt.

- Bij het begin van het spel ben je POSSE. Je krijgt promotie na een bepaald aantal goede schoten. Je rang wordt natuurlijk niet verbeterd als je burgers raakt.
- Het spel is afgelopen wanneer je geen levens meer hebt. Als je nog credits te goed hebt, kan je CONTINUE gebruiken om met het spel door te gaan wanneer je geen levens meer hebt.
- Versla de "boss" aan het eind van ieder niveau om dat niveau te verlaten.

PELISÄÄNNÖT

Laukaise pelaajan 1 ase kohti vihollisia, kanuunankuulia ja ruutitynnnyreitä joita ne heittävät niskaasi sekä kohti aaveita, jotta saat ne pois tieltäsi. Et saa osua yhteenkään viattomaan katsojaan.

- Pelin alussa sinulla on arvo POSSE. Nouse arvoasteikolla parantamalla iskukykyäsi ja olemalla osumatta viattomiin sivustakatsojiin.
- Peli loppuu, kun elämämittarisi tyhjenee. Jos sinulla on luottopisteitä jäljellä, voit jatkaa jatkopelissä senkin jälkeen kun elämämittari on tyhjentynt.
- Selvität vaiheen, jos nujerrat pomon vaiheen lopussa.

ITEMS

Items appear during the game - shoot them to pick them up.

50 Caliber Sharp: Your fire power increases; holds five rounds.

Rifle: Holds twelve rounds.

Double Rig: They fire at same time; each holds six rounds.

Shot gun: Sprays lead; holds six rounds.

Gatlin gun: Fires continuously while you hold down the trigger or the A button; holds twenty-four rounds and cannot be reloaded.

Cannon: Can blast through walls over a wide range. Holds seven rounds and cannot be reloaded.

* If you are injured by an enemy your firing power returns to normal.



OBJETS

Divers objets apparaissent pendant la partie. Tirez sur eux pour vous en emparer.

Calibre 50: Votre puissance de feu augmente; il contient cinq balles.

Fusil: Il contient douze balles.

Double canon: Il tire les deux coups en même temps. Il contient six balles.

Fusil de chasse: Il projette des plombs et contient six cartouches.

Mitrailleuse Gatling: Elle tire de manière continue quand vous appuyez sur la détente ou sur le bouton A. Elle contient vingt-quatre balles et ne peut pas être rechargée.

Canon: Il peut détruire les murs. Il contient sept boulets et ne peut pas être rechargé.

* Si vous êtes blessé par un ennemi, votre puissance de feu redevient normale.

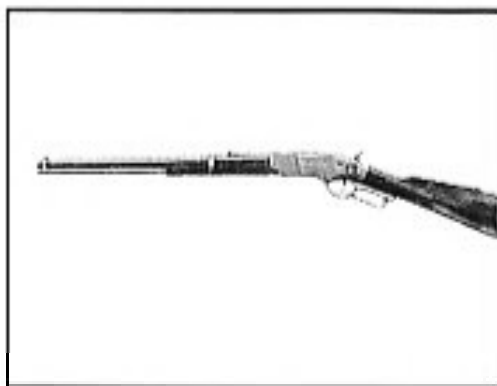

OBJETOS

Objetos que aparecen durante el juego - dispara contra ellos para recogerlos.

50 Caliber Sharp: Aumenta la potencia de disparo; Dura cinco asaltos.

Rifle: Dura doce asaltos.

Equipos dobles: Disparan al mismo tiempo; cada uno dura seis asaltos.

Escopeta: Dispara balas de plomo.

Ametralladora Gatlin: Dispara continuamente mientras mantienes sostenido el gatillo o el botón; dura veinticuatro asaltos y no puede recargarse.

Cañón: Puede atravesar paredes y es de largo alcance. Dura siete asaltos y no puede recargarse.

* Si estás herido por un enemigo, tu potencia de disparo regresa a la normal.

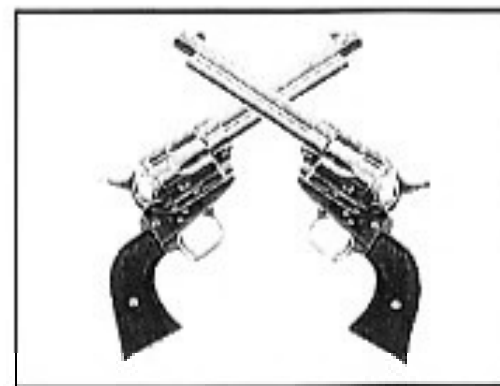

OGGETTI

Gli oggetti appaiono durante il gioco - sparategli per raccogliarli.

Sharp calibro 50: Aumenta la vostra potenza di fuoco; contiene 5 proiettili.

Fucile: Contiene 12 proiettili.

Fuoco doppio: Per far fuoco con due pistole contemporaneamente; ciascuna contiene 6 proiettili.

Lupara: Per una pioggia di piombo; contiene 6 proiettili.

Mitragliatrice Gatling: Spara continuamente se tenete premuto il grilletto o il pulsante A; contiene 24 proiettili e non può essere ricaricata.

Cannone: Può abbattere muri su una vasta area. Contiene 7 proiettili e non può essere ricaricato.

* Se venite ferito da un nemico, la vostra potenza di fuoco ritorna normale.

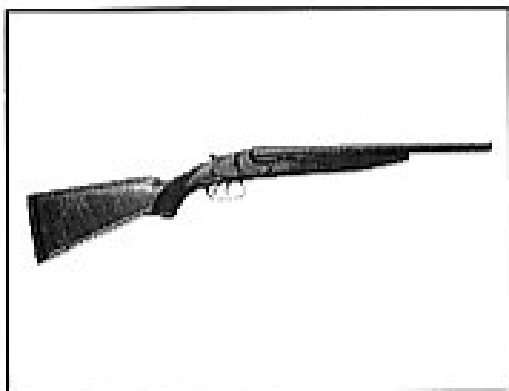

ITEMS

Tijdens het spel verschijnen er diverse items; schiet naar deze items wanneer je ze op wilt pikken.

50 Caliber Sharp: Verbeter de impact van een schot; goed voor 5 schoten.

Rifle: Goed voor 12 schoten.

Double Rig: Tegelijk afvuren: ieder 12 schoten

Shotgun: Extra schotkracht, goed voor 6 schoten.

Gatlin Gun: Hiermee kun je voortdurend schieten door de trekker of de A toets in te drukken; goed voor 24 schoten, maar kan helaas niet worden geladen.

Cannon: Vuur over een lange afstand door muren; goed voor 7 schoten, maar kan niet worden geladen.

* Wanneer je door een vijand bent verwond, wordt je geweer weer teruggesteld naar de normale kracht.

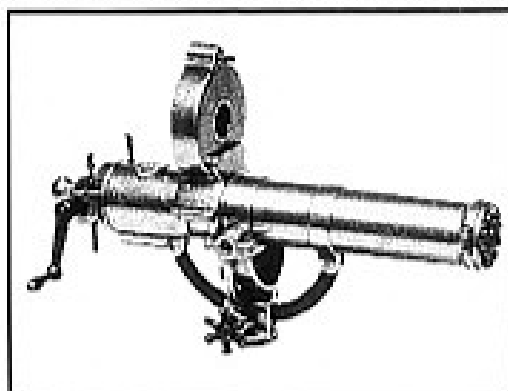

ESINEET

Pelin aikana näet esineitä - saat ne itsellesi ampumalla niitä.

50 kaliberin tarkkuuskivääri: Tulitusvoimasi lisääntyy; sisältää viisi panosta.

Kivääri: Sisältää kaksitoista panosta.

Kaksoisviritin: Molemmat ampuvat yhtä aikaa; kumpikin sisältää kuusi panosta.

Haulikko: Ampuu lyijyä ympäriinsä sisältää viisi panosta.

Gatlin-kivääri: Tulittaa jatkuvasti silloin kun pidät laukaisinta tai A-näppäintä painettuna; sisältää kaksikymmentäneljä panosta eikä sitä voi uudelleenladata.

Kanuuna: Pystyy räjäyttämään seinä laajalla alueella. Sisältää seitsemän panosta eikä tätäkään voi uudelleenladata.

* Mikäli vihollinen vahingoittaa sinua, tulitusvoimasi palaa normaaliin.

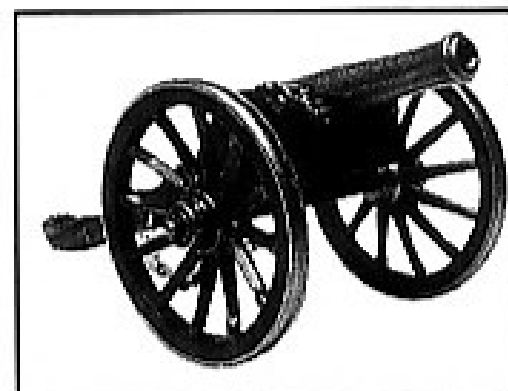

STAGES

- ① Stage 1: The Bank Robbery
- ② Stage 2: The Stage Hold-up
- ③ Stage 3: Saloon Showdown
- ④ Stage 4: The Train Robbery
- ⑤ Stage 5: The Hide-Out

ÉTAPES

- ① Étape 1: L'attaque de la banque
- ② Étape 2: Le hold-up sur scène
- ③ Étape 3: La bataille dans le saloon
- ④ Étape 4: L'attaque du train
- ⑤ Étape 5: La planque

ETAPAS

- ① Etapa 1: The Bank Robbery (El Asalto del Banco)
- ② Etapa 2: The Stage Hold-up (El Asalto a Mano Armada)
- ③ Etapa 3: Saloon Showdown (Confrontación en el Salón)
- ④ Etapa 4: The Train Robbery (Asalto del Tren)
- ⑤ Etapa 5: The Hide-Out (El escondite)



FASI DEL GIOCO

- ① Fase 1: Rapina in banca
- ② Fase 2: Rapina alla diligenza
- ③ Fase 3: Scontro al saloon
- ④ Fase 4: Rapina al treno
- ⑤ Fase 5: Il covo

SPELNIVEAU'S

- ① Niveau 1: The Bank Robbery
- ② Niveau 2: The Stage Hold-up
- ③ Niveau 3: Saloon Showdown
- ④ Niveau 4: The Train Robbery
- ⑤ Niveau 5: The Hide-Out

VAIHEET

- ① Vaihe 1: Pankkiryöstö
- ② Vaihe 2: Kievarin ryöstö
- ③ Vaihe 3: Näytös saluunassa
- ④ Vaihe 4: Junaryöstö
- ⑤ Vaihe 5: Piilopaikka



HANDLING THE GUN

- 1) The Gun (The Justifier) contains precision parts, so do not expose it to strong shocks. Do not knock it against hard surfaces or stand on it.
- 2) Do not touch the terminal of the Gun, or bend or stretch the cord excessively. Do not damage or block the mouth of the Gun, or expose it to water.
- 3) Do not damage or block the mouth of the Gun, point it towards the sun, or expose it to water.
- 4) Avoid storing the Gun in places of extreme temperature. Do not leave it in direct sunlight or close to ovens/stoves, etc., or in dusty or damp places.

MANIEMENT DU CANON

- 1) Le canon (Le Justicier) contient des pièces de précision; évitez-lui les chocs. Veillez à ce qu'il ne frappe pas contre une surface dure; ne marchez pas dessus.
- 2) Ne touchez pas la prise du canon; ne tordez pas et n'étirez pas le cordon. N'endommagez pas la bouche du canon, ne l'obstruez pas, évitez que de l'eau ne pénètre dans la bouche.
- 3) N'endommagez pas la bouche du canon, ne l'obstruez pas, évitez que l'eau ne pénètre dans la bouche.
- 4) Ne rangez pas le canon dans un endroit exposé à des températures extrêmes. Ne le laissez pas dans la lumière directe du soleil, ou près d'un appareil de chauffage... Evitez-lui toute humidité.

MANEJO DE LA PISTOLA

- 1) Como la pistola (La justificadora) contiene piezas de precisión, no la expongas a fuertes impactos. No golpees la pistola contra una superficie dura, ni la pongas sobre ella.
- 2) No toques el terminal de la pistola, ni dobles o estires excesivamente el cordón. No dañes u obstruyas la boca de la pistola, ni la expongas al agua.
- 3) No dañes u obstruyas la boca de la pistola, tampoco la apuntes al sol o ni la expongas al agua.
- 4) No guardes la pistola en un lugar con una temperatura crítica. No la dejes expuesta a la luz directa del sol, cerca de un horno, estufa, etc., o en un lugar polvoriento o húmedo.

COME MANEGGIARE LA PISTOLA

- 1) La pistola ("Il Giustiziere") contiene delle parti di precisione, ed è quindi necessario evitare di esporla a forze eccessive, e di farla urtare contro superfici molto rigide, oltre che, naturalmente, di salirvi sopra.
- 2) Non toccare il terminale della pistola, e fare attenzione a non piegare o allungare eccessivamente il cavo di collegamento. Evitare, inoltre, di danneggiare o bloccare la bocca della pistola, o di esporla all'acqua.
- 3) Evitare di danneggiare o bloccare la bocca della pistola, di puntarla in direzione del sole e di esporla a contatto dell'acqua.
- 4) Evitare di conservare la pistola in luoghi che possano raggiungere temperature molto alte. Non lasciarla in luoghi esposti alla diretta luce del sole, o vicino a stufe o caloriferi, o in luoghi umidi e polverosi.

BEHANDELEN VAN HET GEWEER

- 1) Het geweer (De Justifier) heeft precisie-onderdelen. Zorg daarom dat het geweer niet aan schokken onderhevig wordt gesteld. Stoot het geweer niet tegen harde materialen en ga er niet op staan.
- 2) Raak de aansluiting van het geweer niet aan. Buig het snoer niet en trek er niet aan. Beschadig en blokkeer de mond van het geweer niet en stel het niet aan water bloot.
- 3) Beschadig het mondstuk van het geweer niet en richt het mondstuk niet naar de zon en stel het niet aan water bloot.
- 4) Bewaar het geweer niet op zeer warme of koude plaatsen. Laat het niet in het zonlicht liggen en bewaar het niet in een oven of op een kachel of ander verwarmingsapparaat. Bewaar het geweer niet in een stoffige of vochtige ruimte.

PISTOOLIN KÄSITTELY

- 1) Pistoolissa (Puolustaja) on tarkkuusosia, minkä vuoksi sitä ei saa altistaa voimakkaille iskuille. Älä lyö sitä kovia pintoja vasten äläkä seiso sen päällä.
- 2) Älä koske pistoolin liittimeen äläkä taivuta tai venytä johtoa liikaa. Älä vahingoita tai tuki pistoolin suuta äläkä kastele sitä.
- 3) Älä vahingoita tai tuki pistoolin suuta, kohdista sitä aurinkoon tai kastele sitä.
- 4) Vältä säilyttämästä pistoolia ääriämpötiloissa. Älä jätä sitä suoraan auringonpaisteeseen tai lähelle uunia/lämmitintä tms. tai pölyiseen tai kosteaan paikkaan.

- 5) Do not clean the Gun with thinner or benzene.
- 6) Do not aim the Gun at people. Do not disassemble or modify it in any way.
- 7) Do not use this game with projection television sets, liquid crystal television sets, fast scanning television sets, high-vision television sets, or wide-vision television sets. This game may not work with some older television sets.
- 8) Do not use the Gun outdoors. Do not expose the Gun to direct sun light even when indoors, as this may cause it to malfunction.

- 5) Ne nettoyez pas le canon avec un solvant.
- 6) Ne dirigez pas le canon vers une personne. Ne démontez pas le canon, ne le modifiez pas.
- 7) N'utilisez pas ce jeu avec un téléviseur à projection, un téléviseur à écran à cristaux liquides, un téléviseur à balayage rapide, un téléviseur haute définition ou un téléviseur à écran large. Ce jeu peut ne pas fonctionner si votre téléviseur est ancien.
- 8) N'utilisez pas le canon à l'extérieur. N'exposez pas le canon à la lumière directe du soleil, même si vous êtes à l'intérieur car cela pourrait provoquer une anomalie de fonctionnement.

- 5) No limpie la pistola usando diluyente o bencina.
- 6) No apuntes la pistola a alguna persona. No lo desarmes o modifiques de ninguna manera.
- 7) No uses este juego con ningún televisor de proyección, televisor de cristal líquido, televisor de rápida exploración, televisor High-vision, o televisor de amplia visión. Este juego no puede usarse con algunos televisores del tipo anticuado.
- 8) No uses la pistola al aire libre. No la expongas a la luz directa del sol, aun dentro de la casa, ya que esto puede causar funcionamiento defectuoso.

- 5) Non pulire la pistola con solventi o benzene.
 - 6) Non puntare la pistola verso la gente. Non smontarla e non cercare di modificarla per nessuna ragione.
 - 7) Non usare questo gioco con televisori del tipo a proiezione, con televisori del tipo a cristalli liquidi, con apparecchi ad esplorazione rapida, o destinati all'alta definizione, o del tipo per visione allargata. Questo gioco potrebbe non funzionare correttamente con certi tipi di televisori un po' vecchi.
 - 8) Non usare la pistola in esterni. Evitarne assolutamente l'esposizione alla diretta luce del sole, anche se all'interno di una stanza, perchè ciò può causare danni o disfunzioni alla pistola stessa.
- 5) Reinig het geweer niet met thinner of benzine.
 - 6) Richt het geweer niet op mensen. Haal het geweer niet uit elkaar en breng er geen veranderingen in aan.
 - 7) Gebruik dit spel niet met projektotelevisies, LCD-televisies, fast-scanning TV's, High-Vision TV's of breedbeeld TV's. Dit spel kan mogelijk niet worden gebruikt met bepaalde oudere TV's.
 - 8) Gebruik het geweer niet buitenshuis. Richt het geweer niet naar de zon, zelfs niet binnenshuis, daar dit het geweer kan beschadigen.
- 5) Älä puhdista pistoolia tinnerillä tai bentseenillä.
 - 6) Älä kohdista pistoolia ihmisiin. Älä hajota sitä osiinsa tai muuta sitä millään tapaa.
 - 7) Älä käytä tätä peliä projektotelevisioiden, nestekidetelevisioiden, nopeasti skannaavien televisioiden, high vision-televisioiden tai leveä kuvatelevisioiden kanssa. Tämä peli ei ehkä toimi joidenkin vanhojen televisioiden kanssa.
 - 8) Älä käytä pistoolia ulkona. Älä altista pistoolia ulkonakaan suoralle auringonvalolle, koska pistooli saattaa siitä vahingoittua.

- 9) Do not use infra-red television or video remote controls when playing this game, as this may interfere with the working of the game.
- 10) Fluorescent lights near the game may interfere with its working. Keep fluorescent lights away from the game or turn them off.
- 11) When using software not designed for use with the Gun, be sure to disconnect the Gun from Control Terminal 2.

- 9) N'utilisez aucune télécommande à infrarouge lorsque vous jouez car cela pourrait perturber le fonctionnement du jeu.
- 10) Une lampe fluorescente placée près du jeu peut également en perturbant le fonctionnement. En ce cas, éloignez la lampe ou éteignez-la.
- 11) Si vous employez un logiciel de jeu qui n'a pas été écrit pour le canon, n'oubliez pas de débrancher le canon de la prise de commande 2.

- 9) No uses ningún control remoto infrarrojo para televisor o video cuando estés jugando, ya que puede interferir con la operación del juego.
- 10) Las lámparas fluorescentes que están cerca del juego pueden afectar la operación del juego. Apague las lámparas fluorescentes o déjalas alejadas del juego.
- 11) Cuando uses un software no diseñado para el uso con la pistola, asegúrate de desconectar la pistola del terminal de control 2.

- 9) Nel corso del gioco, evitare assolutamente di utilizzare, nelle vicinanze del gioco stesso, telecomandi a raggi infrarossi, per televisori o videoregistratori, che potrebbero interferire con il funzionamento del gioco stesso.
- 10) Eventuali luci fluorescenti, presenti nelle vicinanze del gioco, possono interferire con il funzionamento dello stesso. Tenerle quindi lontane dall'apparecchio, o spegnerle.
- 11) Se si fa uso di software non destinato ad essere usato insieme alla pistola, ricordarsi di staccare la pistola dal terminale di comando 2.

- 9) Gebruik geen infrarood-afstandsbedieningen van een TV of videorecorder wanneer je dit spel speelt. De werking van het spel wordt hierdoor namelijk verstoord.
- 10) Door neonlicht (TL-lampen) kan het spel mogelijk niet juist functioneren.
- 11) Wanneer je andere software die niet voor het geweer is ontworpen, gebruikt, moet je het geweer van aansluiting 2 ontkoppelen.

- 9) Älä käytä infrapuna televisio- tai videokaukosäätimiä peliä pelatessasi, koska ne saattavat häiritä pelin kulkua.
- 10) Lähellä olevat hehkulamput saattavat myös häiritä peliä. Pidä laite kaukana hehkulampuista tai sammuta valot.
- 11) Jos käytät pelikasettia, jota ei ole suunniteltu käytettäväksi pistoolin kanssa, irrota pistooli portista 2.

TROUBLESHOOTING

The following problems may not be malfunctions. Please check the points below before bringing the Gun in for repair.

The Gun won't fire

- Increase the brightness level of the television screen.
- Plug the Gun into Control Terminal 2.
- Other (refer to the section "Handling the Gun").

There are places on the screen where the Gun won't fire

- Increase the brightness level of the television screen.
- Make sure that you are approximately 1-2 metres away from the television screen.

DÉPANNAGE

Les anomalies suivantes ne dénotent pas des défauts de fonctionnement. Veuillez procéder aux vérifications qui suivent avant d'apporter le canon au revendeur pour réparation.

Le canon ne tire pas

- Augmentez la luminosité de l'écran du téléviseur.
- Branchez le canon sur la prise de commande 2.
- Reportez-vous à la section "Maniement du canon".

Il existe des endroits de l'écran que le canon ne peut pas atteindre

- Augmentez la luminosité de l'écran du téléviseur.
- Assurez-vous que vous êtes à une distance du téléviseur comprise entre 1 et 2 mètres.

CORRECCION DE FALLOS

Los siguientes problemas no siempre son fallos. Confirma los siguientes puntos antes de mandar a reparar la pistola.

No dispara la pistola

- Aumenta el brillo de la pantalla del televisor.
- Conecta la pistola al terminal de control 2.
- Otros (refiérete a la sección "Manejo de la pistola").

En la pantalla hay puntos donde no dispara la pistola

- Aumenta el brillo de la pantalla del televisor.
- Confirma que estás a una distancia de 1-2 metros de la pantalla del televisor.

DIAGNOSTICA

I seguenti problemi potrebbero non essere delle reali disfunzioni. Controllare i seguenti punti prima di portare la pistola a riparare.

La pistola non spara

- Aumentare il livello di luminosità dello schermo televisivo.
- Collegare la pistola al terminale di controllo 2.
- Altri problemi (vedere la sezione "Come maneggiare la pistola").

In talune zone dello schermo la pistola non riesce a sparare

- Aumentare il livello di luminosità dello schermo televisivo.
- Verificare che vi siano almeno 1 - 2 metri di distanza fra la pistola e lo schermo televisivo.

OPLOSSEN VAN PROBLEMEN

De volgende problemen zijn waarschijnlijk gemakkelijk op te lossen. Controleer de volgende punten voordat je het geweer voor reparatie weg brengt.

Afvuren van geweer niet mogelijk

- Stel het TV-scherm helderder in.
- Steek het geweer in aansluiting 2.
- Overige (zie het gedeelte aangaande "Behandelen van het geweer").

Schieten naar bepaalde delen van het scherm niet mogelijk

- Stel het TV-scherm helderder in.
- Controleer dat je wel 1-2 meter van het TV-scherm zit.

VIANETSINTÄ

Seuraavat ongelmat eivät ehkä ole oireita viasta laitteessa. Tarkista alla olevat kohdat ennen kuin viet pistoolin korjattavaksi.

Pistooli ei ammu

- Lisää televisioruudun kirkkaustasoa.
- Kytke pistooli porttiin 2.
- Muuta (katso kohtaa "Pistoolin käsittely").

Ruudulla on kohtia, joissa pistooli ei laukea

- Lisää televisioruudun kirkkaustasoa.
- Varmista että olet noin 1-2 metrin päässä televisioruudusta.

The Gun doesn't fire consistently

- Increase the brightness level of the television screen.
- Make sure that you are approximately 1-2 metres away from the television screen.

Your shots end up hitting objects you didn't aim at

- If there are any fluorescent lights near the screen, move them away or turn them off.
- Sight the Gun in GUN ADJUST MODE.

Le canon ne tire pas d'une manière régulière

- Augmentez la luminosité de l'écran du téléviseur.

Vous touchez des objets que vous n'avez pas visés

- Si une lampe fluorescente se trouve près de l'écran, déplacez-la, ou éteignez-la.
- Visez avec le canon après avoir choisi le mode GUN ADJUST.

La pistola no dispara consistentemente

- Aumenta el brillo de la pantalla del televisor.
- Confirma que estás a una distancia de 1-2 metros de la pantalla del televisor.

Tus disparos hacen impacto a objetos no apuntados

- Si hay lámparas fluorescentes cerca de la pantalla, aleja o apágalas.
- Apunta la pistola en GUN ADJUST MODE.

La pistola spara in modo molto disordinato

- Aumentare il livello di luminosità dello schermo televisivo.
- Verificare che vi siano almeno 1 - 2 metri di distanza fra la pistola e lo schermo televisivo.

I tiri colpiscono oggetti verso i quali non si era puntato

- In caso di presenza di luci fluorescenti nella zona di uso della pistola, allontanarle, o spegnerle.
- Procedere a ricentrare la pistola, nella modalità di regolazione della pistola.

Afvuren af en toe niet mogelijk

- Stel het TV-scherm helderder in.
- Controleer of je wel 1 à 2 meter van het TV-scherm zit.

Je schoten raken voorwerpen waarop je niet hebt gericht

- Verplaats neonlampen in de buurt van het scherm of schakel ze uit.
- Richt het geweer, met de adjust mode wordt hij geactiveerd.

Pistooli ei laukea johdonmukaisesti

- Lisää televisioruudun kirkkaustasoa.
- Varmista että olet noin 1-2 metrin päässä televisioruudusta.

Laukauksesi osuvat kohteisiin, joihin et tähdännyt

- Jos ruudun lähellä on hehkulamppuja, siirrä ne pois tai sammuta ne.
- Suorita pistoolin tähtäys PISTOOLIN SÄÄTÖMOODILLA.

Handling This Cartridge

This Cartridge is intended exclusively for the Sega Mega Drive/Genesis System.

For Proper Usage

- ① Do not immerse in water!
 - ② Do not bend!
 - ③ Do not subject to any violent impact!
 - ④ Do not expose to direct sunlight!
 - ⑤ Do not damage or disfigure!
 - ⑥ Do not place near any high temperature source!
 - ⑦ Do not expose to thinner, benzine, etc.!
- When wet, dry completely before using.
 - When it becomes dirty, carefully wipe it with a soft cloth dipped in soapy water.
 - After use, put it in its case.
 - Be sure to take an occasional recess during extended play.

WARNING: For owners of projection televisions. Still pictures or images may cause permanent picture tube damage or mark phosphor of the CRT. Avoid repeated or extended use of video games on large screen projection televisions.

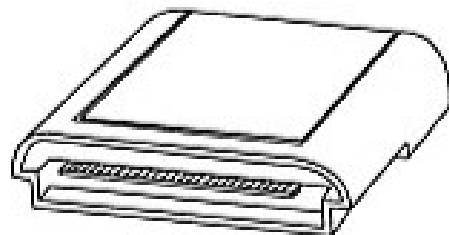

Manipulation de la Cartouche

La cartouche Mega Drive/Genesis est conçue exclusivement pour le Sega Mega Drive/Genesis System.

Pour une utilisation appropriée

- ① Ne pas mouiller.
 - ② Ne pas plier.
 - ③ Ne pas soumettre à des chocs violents.
 - ④ Ne pas exposer au soleil.
 - ⑤ Ne pas abîmer.
 - ⑥ Ne pas laisser à proximité d'une source de chaleur.
 - ⑦ Ne pas mettre en contact avec du diluant, de l'essence, etc.
- Si votre cartouche est mouillée, séchez-la bien avant de la réutiliser.
 - Si elle est sale, frottez-la avec précaution à l'aide d'un chiffon humide et d'un peu de savon.
 - Si vous ne vous en servez plus, rangez-la dans sa boîte.
 - N'oubliez pas de faire quelques pauses si vous jouez assez longtemps.

AVERTISSEMENT: Pour les propriétaires de téléviseurs à projection. Les images fixes peuvent endommager irrémédiablement le tube de l'image ou déposer du phosphore sur le CRT. Évitez l'utilisation répétée ou prolongée de jeux vidéo sur les téléviseurs à projection à grand écran.

①



②



③



Manejo del cartucho

Este cartucho está diseñado únicamente para el sistema Sega Mega Drive/Genesis System.

Para utilizarlo adecuadamente

- ① ¡No mojarlo!
 - ② ¡No doblarlo!
 - ③ ¡No darle golpes violentos!
 - ④ ¡No exponerlo a la luz directa del sol!
 - ⑤ ¡No dañarlo ni rayarlo!
 - ⑥ ¡No exponerlo a altas temperaturas!
 - ⑦ ¡No exponerlo a diluyente, bencina, etc.!
- Cuando esté húmedo, sécalo por completo antes de usarlo.
 - Cuando esté sucio, límpalo con cuidado con un paño suave humedecido en agua con jabón.
 - Después de usarlo, colócalo en su funda.
 - Durante un juego prolongado, tómate algún tiempo de descanso.

AVISO: Para los usuarios que disponen de televisores tipo proyección. Las imágenes fijas pueden causar daños permanentes en el tubo de imagen o marcar los fósforos del tubo de rayos catódicos. No emplee repetidamente ni durante períodos prolongados los videojuegos en televisores de proyección de grandes pantallas.

Uso di questa cartuccia

Questa cartuccia è destinata esclusivamente al sistema Sega Mega Drive/Genesis.

Per un uso appropriato

- ① Non bagnarla!
- ② Non piegarla!
- ③ Evitare i colpi violenti!
- ④ Non esporla alla luce diretta del sole!
- ⑤ Non danneggiarla o colpirla!
- ⑥ Non lasciarla vicino a fonti di calore!
- ⑦ Non bagnarla con benzina o altro!

- Quando si bagna, asciugarla bene prima dell'uso.
- Quando si sporca, pulirla con un panno morbido inumidito con dell'acqua insaponata.
- Dopo l'uso rimetterla nella sua custodia.
- Quando giocate a lungo, fate una pausa di tanto in tanto.

ATTENZIONE: Per gli acquirenti di televisori a proiezione. Fotogrammi o immagini ferme possono causare danni permanenti al cinescopio o lasciare tracce sul fosforo del CRT. Evitare l'uso ripetuto o prolungato di video giochi sui televisori a proiezione a largo schermo.

④

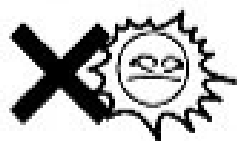

⑤



⑥



⑦



Behandeling van de cassette

Deze cassette is uitsluitend bedoeld voor het Sega Mega Drive/Genesis System

Voor juist gebruik

- ① Maak hem niet nat!
- ② Buig hem niet!
- ③ Stoot er niet hard tegenaan!
- ④ Stel hem niet bloot aan direct zonlicht!
- ⑤ Beschadig of verbuig hem niet!
- ⑥ Stel hem niet bloot aan hoge temperaturen.
- ⑦ Maak hem niet schoon met thinner, benzine, enz.

- Maak hem eerst droog als hij nat is geworden.
- Maak hem schoon met een zachte vochtige doek als hij vuil is geworden.
- Bewaar hem in zijn doos.
- Neem voldoende pauzes als je langere tijden achter elkaar speelt.

WAARSCHUWING: Voor eigenaars van projectie televisies. Stilstaande beelden of plaatjes kunnen blijvende schade aanbrengen aan de beeldbuis of fosfor van de CRT halen. Vermijd herhaaldelijk of lang gebruik van de videospellen op grootbeeld projectie televisies.

Tämän kasetin käsittely

Tämä kasetti on tarkoitettu ainoastaan Sega Mega Drive/Genesis System-järjestelmää varten.

Asianmukainen käyttö

- ① Älä kostuta veteen!
- ② Älä taivuta!
- ③ Älä iske kasettia kovalla voimalla!
- ④ Älä aseta alttiiksi suoralle auringon paisteelle!
- ⑤ Älä aiheuta vaurioita tai epämuodostumia!
- ⑥ Älä aseta kasettia minkään kuuman lämpölähteen läheisyyteen.
- ⑦ Älä aseta alttiiksi tinnerille, bensäinille, ym.

- Jos kasetti kastuu, kuivaa se kunnollisesti, ennenkuin käytät sitä.
- Jos se tulee likaiseksi, pyyhi se varovasti pehmeällä, saippuaveteen kastetulla kankaalla.
- Aseta se takaisin koteloonsa käytön jälkeen.
- Pidä huolta siitä, että pidät taukoja erittäin pitkien pelien aikana.

VAROITUS: Projektiotelevisioiden käytön yhteydessä tulee muistaa se, että pysäytetyt kuvat tai kuviot saattavat aiheuttaa pysyvän kuvaputkivaurion tai tahrata katodisädeputken fosforilla. Vältä toistuvaa tai pitkäaikaista videopelien pelaamista suurikuvaruutuisissa projektiotelevisioissa.



ONLY FOR USE WITH PAL AND FRENCH SECAM MEGA DRIVE™ SYSTEM.

KONAMI® IS A REGISTERED TRADEMARK OF KONAMI CO.,LTD.
LETHAL ENFORCERS AND GUN FIGHTERS ARE TRADEMARK OF KONAMI CO.,LTD.
©1994 KONAMI ALL RIGHTS RESERVED.
Patents: U.S. Nos. 4,442,486/4,454,594/4,462,076/4,028,555; Europe No. 80244; Canada Nos.
1,183,276/1,082,351; Hong Kong No. 88-4302; Germany No. 2,609,826; Singapore No. 88-155;
U.K. No. 1,535,999; France No. 1,607,029; Japan Nos. 1,632,396/82-205605 (Pending)
SEGA AND MEGA DRIVE™ ARE TRADEMARKS OF SEGA ENTERPRISES LTD.

